

**FUJIFILM**

DIGITAL CAMERA

**X-T2** Version 2.10

Användarhandbok

## Introduktion

Tack för att du har köpt denna produkt. Se till att du har läst denna handbok och förstår innehållet innan du använder kameran. Förvara handboken där den kommer att läsas av alla som använder produkten.

### För den senaste informationen

För den senaste informationen om den här produkten, inklusive de senaste versionerna av handböckerna och provfärgfotografierna, besök:

<http://fujifilm-dsc.com/manuals/>



Webbplatsen kan nås inte bara från datorn utan även från smartphones och surfplattor.

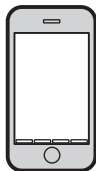



## Kapitelindex

---

<b>Menylista</b>	iv
<b>1 Innan du börjar</b>	1
<b>2 Komma igång</b>	25
<b>3 Grundläggande fotografering och bildvisning</b>	47
<b>4 Filminspelning och uppspelning</b>	53
<b>5 Ta fotografier</b>	61
<b>6 Fotograferingsmenyerna</b>	113
<b>7 Bildvisning och bildvisningsmenyn</b>	171
<b>8 Inställningsmenyerna</b>	201
<b>9 Genvägar</b>	249
<b>10 Kringutrustning och valfria tillbehör</b>	263
<b>11 Anslutningar</b>	291
<b>12 Teknisk information</b>	303







# Menylista

Kamerans menyalternativ listas nedan.

## Fotograferingsmenyer

Justera inställningarna när du fotograferar eller filmar.

 Se sidan 113 för mer information.

 BILDKVALITET INSTÄLLNING		 AF/MF INSTÄLLNING			
1/3	BILDSTORLEK	115	FOKUSOMRÅDE	133	
	BILDKVALITET	116	AF LÄGE	134	
	RÅ-INSPELNING	117	AF-C ANPASSAD INSTÄLLNING	135	
	FILMSIMULERING	118	1/2	SPARA AF LÄGE EFTER RIKTN.	140
	KORNIGHET	120		AF-PUNKT DISPLAY  	140
	DYNAMISKT OMFÅNG	121	ANTAL FOKUSPÖÄNG	141	
	VITBALANS	122	FÖR-AF	141	
HÖGDAGERNIVÅ	126	AF BELYSNING	142		
2/3	LÅGDAGERNIVÅ	126	SPÅRA ANSIKTE/ÖGON INST.	143	
	FÄRG	127	AF+MF	145	
	SKÄRPA	127	MAN. FOKUSHJÄLP	146	
	BRUSREDUCERING	128	FOKUS KONTROLL	146	
	BRUSRED VID LÅNG EXP.	128	2/2	INTERLÅS SPOT AE & FOKUS	147
	OBJEKT.MODUL.OPT.	129		OMEDELBAR AF-INSTÄLLNING	147
	FÄRGRYMD	129		SKALA FÖR FÄLTETS DJUP	148
3/3	PIXELMAPPNING	130	PRIORITET AV SLÄPP/FOKUS	148	
	VÄLJ ANPAD. INST.	131			
	ÄNDRA./SPARA ANP. INST.	131			

FOTOGRAFERING INSTÄLLNING		BLIXTINSTÄLLNING	
ENHETSINSTÄLLNING	149	INSTÄLLNING BLIXTFUNKTION	162
SJÄLVUTLÖSARE	151	TAR BORT RÖDA ÖGON	163
INTERVALLTIMERFOTOG.	152	TTL-LÅST LÄGE	164
SLUTARTYP	154	INSSTÄLLNING LED-LJUS	165
BILDSTAB LÄGE	155	MASTER-INSTÄLLNING	165
ISO AUTOINSTÄLLNING	156	CH INSTÄLLNING	166
FATTN.AD.INST.	158	FILMINSTÄLLNING	
TRÅDLÖS KOMM.	161	FILMLÄGE	167
		AF I FILMLÄGE	168
		HDMI-UTGÅNG INFOSKÄRM	168
		4K FILMUTGÅNG	169
		HDMI INSPELNINGSKONTROLL	170
		MIK NIVÅJUSTERING	170

## Bildvisningsmenyn

Justera bildvisningsinställningar.

 Se sidan 178 för mer information.



REPRISMENY		REPRISMENY			
1/3	BYT PLATS	178	2/3	INSTÄLLNING AV RÖSTMINNE	190
	RAW-OMVANDLING	179		KOPIERA	191
	RADERA	182		TRÅDLÖS KOMM.	192
	BESKÄR BILD	185		BILDSPEL	193
	ÄNDRA STORLEK	186		FOTOBOKSHJÄLP	194
	SKYDDA	187		PC AUTOSPARNING	196
	ROTERA BILD	188		BILD BESTÄLLNING	197
TAR BORT RÖDA ÖGON	189	instax SKRIVARUTSKRIFT	199		
		3/3	BILDFÖRHÅLLANDE	200	







## Inställningsmenyer

Justera grundläggande kamerainställningar.



Se sidan 201 för mer information.

 ANVÄNDARINSTÄLLNING		 SKÄRMINSTÄLLNING	
FORMATERA	203	EVF-LJUSSTYRKA	214
DATUM/TID	204	EVF-FÄRG	215
TIDSSKILLNAD	205	LCD-LJUSSTYRKA	215
言語/LANG.	206	LCD-FÄRG	216
MIN MENY INSTÄLLNING	206	1/2 BILDSKÄRM	216
SENSORRENGÖRING	208	AUTOROTERA SKÄRMAR	217
ÅTERSTÄLL	209	FÖRHANDSVISA EXP./VB I MANUELLT LÄGE	217
 LJUDINSTÄLLNING		GRANSKA BILDEFFEKT	218
AF PIP-VOLYM	210	RKTL. F INRMN	219
SJÄLVUTLÖSAR-PIP-VOLYM	211	AUTOROTER. VISN.	220
LJUDVOLYM	211	2/2 MÅTTENHETER – FOKUS- SKALA	220
VOLYM HÖRLURAR	212	DUBBEL VISNING-INST.	221
SLUTARLJUDVOLYM	212	ANP. BILD.INST..	221
SLUTARLJUD	213		
UPPSPELNING VOL.	213		

	 <b>KNAPP-/RATTINSTÄLLNING</b>	
	<b>FOKUSHANDTAG INSTÄLLNING</b>	223
	<b>RED./SPARA SNABBMENY</b>	224
	<b>Fn/AE-L/AF-L KNAPPINST.</b>	226
1/3	<b>VÄLJARKNAPP INSTÄLLNING</b>	228
	<b>KOMMANDOREGLAGEINST.</b>	228
	 <b>S.S. FUNKTION</b>	229
	<b>ISO RATTINSTÄLLNING (H)</b>	229
	<b>ISO RATTINSTÄLLNING (L)</b>	230
	<b>ISO RATTINSTÄLLNING (A)</b>	230
	<b>SLUTARE AF</b>	231
	<b>SLUTARE AE</b>	232
2/3	<b>FOTOGRAFERA UTAN OBJEKTIV</b>	233
	<b>FOTOGRAFERA UTAN KORT</b>	233
	<b>FOKUSRING</b>	234
	<b>AE/AF-LÅSLÄGE</b>	234
	<b>BLÄNDARINSTÄLLN.</b>	235
3/3	<b>LÅS</b>	236
	 <b>STRÖMHANTERING</b>	
	<b>AUTO AVSTÄNGNING</b>	237
	<b>PRESTANDA</b>	238
	 <b>SPARA DATAINSTÄLLNING</b>	
	<b>BILD NUMRERING</b>	239
	<b>SPARA ORIG.BILD</b>	240
	<b>REDIGERA FILNAMN</b>	241
	<b>KORTPLATS INST.(STILLBILD)</b>	241
	<b>BYT PLATS (SEKVENTIELL)</b>	242
	<b>DESTINATION FILMFIL</b>	242
	<b>COPYRIGHTINFO</b>	243
	 <b>ANSLUTNINGINSTÄLLNING</b>	
	<b>TRÅDLÖSA INST.</b>	244
	<b>AUTOSPAR INST.</b>	245
	<b>GEOTAGGNINGSINST.</b>	246
	<b>instax SKRIVARANL INST</b>	246
	<b>PC SHOOT-LÄGE</b>	247
	<b>INFORMATION</b>	248



# Innehållsförteckning

<b>Introduktion</b> .....	<b>ii</b>
För den senaste informationen.....	ii
<b>Menylista</b> .....	<b>iv</b>
Fotograferingsmenyer .....	iv
Bildvisningsmenyn.....	v
Inställningsmenyer .....	vi
<b>Medföljande tillbehör</b> .....	<b>xx</b>
<b>Om denna handbok</b> .....	<b>xxi</b>
Symboler och begrepp .....	xxi
Terminologi .....	xxii

## **1 Innan du börjar** **1**

<b>Kameradelar</b> .....	<b>2</b>
Väljaren.....	4
Fokusknappen .....	4
Slutartiden och känslighetsrattarna.....	5
Drive-ratten .....	5
Mätningratten.....	6
Ratt för exponeringskompensation .....	6
Kommandorattarna.....	7
Indikatorlampan .....	9
LCD-skärmen .....	10
Fokusera sökaren .....	11
Ögonkupan .....	11



<b>Kameradisplayer</b> .....	<b>12</b>
Den elektroniska sökaren.....	12
LCD-skärmen.....	14
Välja visningsläge.....	16
Justera displayens ljusstyrka .....	17
Displayrotation .....	17
DISP/BACK-knappen.....	18
Den dubbla displayen.....	19
Anpassa standardskärmen.....	20
<b>Använda menyerna</b> .....	<b>23</b>

## **2 Komma igång** **25**

Fästa remmen.....	26
Montera ett objektiv .....	28
Ladda batteriet .....	30
Sätta i batteriet .....	34
Sätta i minneskort.....	37
Vid användning av två minneskort.....	39
Kompatibla minneskort.....	40
Slå på och av kameran .....	42
Kontroll av batterinivå.....	43
Grundinställning .....	44
Att välja ett annat språk.....	46
Ändra tid och datum.....	46

### **3 Grundläggande fotografering och bildvisning 47**











Fotografera (läge P).....	48
▶ Visa bilder .....	51
🗑️ Radera bilder.....	52

### **4 Filminspelning och uppspelning 53**

🎬 Spela in filmer .....	54
Justera filminställningar.....	57
▶ Visa filmer .....	58



### **5 Ta fotografier 61**

Läge P, S, A och M.....	62
Läge P: Program AE.....	62
Läge S: Bländarautomatik.....	64
Läge A: Tidsautomatik.....	69
Läge M: Manuell exponering.....	72
<b>Autofokus.....</b>	<b>74</b>
Fokusläge.....	75
Alternativ för autofokus (AF-läge).....	77
Val av fokuspunkt.....	79
<b>Manuell fokus.....</b>	<b>84</b>
Kontrollera fokus .....	86

 <b>ISO</b> Känslighet .....	88
Autokänslighet (A) .....	89
 <b>Mätning</b> .....	91
 <b>Exponeringskompensation</b> .....	92
C (anpassad).....	92
<b>Fokus-/exponeringslås</b> .....	93
AF-L och AE-L-knapparna .....	94
<b>BKT Gaffling</b> .....	95
 GAFFL. AUTO EXPONERING.....	96
 ISO BKT.....	96
 GAFFLING.FILMSIMULERING .....	96
 VITBALANS BKT .....	97
 DYNAMISK GAFFLING.....	97
 <b>Kontinuerlig fotografering (Serieläge)</b> .....	98
 <b>Flera exponeringar</b> .....	100
<b>ADV. Avancerade filter</b> .....	102
Alternativ för avancerat filter .....	103
 <b>Panoraman</b> .....	104
<b>Fotografering med blyxt</b> .....	108
Blyxtinställningar .....	110

## 6 Fotograferingsmenyerna

113

<b>IQ</b> BILDKVALITET INSTÄLLNING .....	114
BILDSTORLEK .....	115
BILDKVALITET .....	116
RÅ-INSPELNING .....	117
FILMSIMULERING .....	118
KORNIGHET .....	120
DYNAMISKT OMFÅNG .....	121
VITBALANS .....	122
HÖGDAGERNIVÅ .....	126
LÅGDAGERNIVÅ .....	126
FÄRG .....	127
SKÄRPA .....	127
BRUSREDUCERING .....	128
BRUSRED VID LÅNG EXP. ....	128
OBJEKT.MODUL.OPT .....	129
FÄRGRYMD .....	129
PIXELMAPPNING .....	130
VÄLJ ANPAD. INST. ....	131
ÄNDRA./SPARA ANP. INST. ....	131
<b>AF/MF</b> AF/MF INSTÄLLNING .....	133
FOKUSOMRÅDE .....	133
AF LÄGE .....	134
AF-C ANPASSAD INSTÄLLNING .....	135
SPARA AF LÄGE EFTER RIKTN. ....	140
AF-PUNKT DISPLAY   .....	140

ANTAL FOKUSPOÄNG.....	141
FÖR-AF.....	141
AF BELYSNING.....	142
SPÅRA ANSIKTE/ÖGON INST.....	143
AF+MF.....	145
MAN. FOKUSHJÄLP.....	146
FOKUS KONTROLL.....	146
INTERLÅS SPOT AE & FOKUS.....	147
OMEDELBAR AF-INSTÄLLNING.....	147
SKALA FÖR FÄLTETS DJUP.....	148
PRIORITET AV SLÄPP/FOKUS.....	148
<b>📷 FOTOGRAFERING INSTÄLLNING.....</b>	<b>149</b>
ENHETSINSTÄLLNING.....	149
SJÄLVUTLÖSARE.....	151
INTERVALLTIMERFOTOGR.....	152
SLUTARTYP.....	154
BILDSTAB LÄGE.....	155
ISO AUTOINSTÄLLNING.....	156
FATTN.AD.INST.....	158
TRÅDLÖS KOMM.....	161
<b>⚡ BLIXTINSTÄLLNING.....</b>	<b>162</b>
INSTÄLLNING BLIXTFUNKTION.....	162
TAR BORT RÖDA ÖGON.....	163
TTL-LÅST LÄGE.....	164
INSSTÄLLNING LED-LJUS.....	165
MASTER-INSTÄLLNING.....	165
CH INSTÄLLNING.....	166

 <b>FILMINSTÄLLNING</b> .....	<b>167</b>
FILMLÄGE.....	167
AF I FILMLÄGE .....	168
HDMI-UTGÅNG INFOSKÄRM.....	168
4K FILMUTGÅNG.....	169
HDMI INSPELNINGSKONTROLL .....	170
MIK NIVÅJUSTERING .....	170

## **7 Bildvisning och bildvisningsmenyn** **171**

<b>Bildvisningsdisplayen</b> .....	<b>172</b>
DISP/BACK-knappen .....	174
<b>Visa bilder</b> .....	<b>176</b>
Bildvisningszoom.....	177
Multi-bildvisning .....	177
 <b>Bildvisningsmenyn</b> .....	<b>178</b>
BYT PLATS .....	178
RAW-OMVANDLING.....	179
RADERA .....	182
BESKÄR BILD.....	185
ÄNDRA STORLEK.....	186
SKYDDA.....	187
ROTERA BILD .....	188
TAR BORT RÖDA ÖGON .....	189
INSTÄLLNING AV RÖSTMINNE .....	190
KOPIERA .....	191
TRÅDLÖS KOMM. ....	192
BILDSPEL.....	193
FOTOBOKSHJÄLP .....	194

PC AUTOSPARNING.....	196
BILD BESTÄLLNING.....	197
instax SKRIVARUTSKRIFT.....	199
BILDFÖRHÅLLANDE.....	200

## **8 Inställningsmenyerna** **201**

<b>ANVÄNDARINSTÄLLNING.....</b>	<b>202</b>
FORMATERA.....	203
DATUM/TID.....	204
TIDSSKILLNAD.....	205
<b>言語/LANG</b> .....	206
MIN MENY INSTÄLLNING.....	206
SENSORRENGÖRING.....	208
ÅTERSTÄLL.....	209
<b>LJUDINSTÄLLNING.....</b>	<b>210</b>
AF PIP-VOLYM.....	210
SJÄLVUTLÖSAR-PIP-VOLYM.....	211
LJUDVOLYM.....	211
VOLYM HÖRLURAR.....	212
SLUTARLJUDVOLYM.....	212
SLUTARLJUD.....	213
UPPSPELNING VOL.....	213
<b>SKÄRMINSTÄLLNING.....</b>	<b>214</b>
EVF-LJUSSTYRKA.....	214
EVF-FÄRG.....	215
LCD-LJUSSTYRKA.....	215
LCD-FÄRG.....	216
BILDSKÄRM.....	216

AUTOROTERA SKÄRMAR.....	217
FÖRHANDSVISA EXP./VB I MANUELLT LÄGE.....	217
GRANSKA BILDEFFEKT .....	218
RKTL. F INRMN.....	219
AUTOROTER. VISN.....	220
MÅTTENHETER – FOKUSSKALA.....	220
DUBBEL VISNING-INST.....	221
ANP. BILD.INST.....	221
<b>🔧 KNAPP-/RATTINSTÄLLNING.....</b>	<b>223</b>
FOKUSHANDTAG INSTÄLLNING .....	223
RED./SPARA SNABBMENY.....	224
Fn/AE-L/AF-L KNAPPINST.....	226
VÄLJARKNAPP INSTÄLLNING.....	228
KOMMANDOREGLAGEINST. ....	228
🗲 S.S. FUNKTION.....	229
ISO RATTINSTÄLLNING (H) .....	229
ISO RATTINSTÄLLNING (L) .....	230
ISO RATTINSTÄLLNING (A) .....	230
SLUTARE AF .....	231
SLUTARE AE.....	232
FOTOGRAFERA UTAN OBJEKTIV .....	233
FOTOGRAFERA UTAN KORT .....	233
FOKUSRING.....	234
AE/AF-LÅSLÄGE .....	234
BLÄNDARINSTÄLLN.....	235
LÅS.....	236
<b>🔧 STRÖMHANTERING .....</b>	<b>237</b>
AUTO AVSTÄNGNING.....	237
PRESTANDA .....	238



<b>SPARA DATAINSTÄLLNING</b> .....	<b>239</b>
BILD NUMRERING.....	239
SPARA ORIG.BILD.....	240
REDIGERA FILNAMN.....	241
KORTPLATS INST.(STILLBILD) .....	241
BYT PLATS (SEKVENTIELL).....	242
DESTINATION FILMFIL .....	242
COPYRIGHTINFO.....	243
<b>ANSLUTNINGINSTÄLLNING</b> .....	<b>244</b>
TRÅDLÖSA INST.....	244
AUTOSPAR INST.....	245
GEOTAGGNINGSINST. ....	246
instax SKRIVARANL INST.....	246
PC SHOOT-LÄGE .....	247
INFORMATION.....	248

## **9 Genvägar** **249**

Genvägsval.....	250
Q-knapp (snabbmeny).....	251
Snabbmenyvisning.....	251
Visa och ändra inställningar .....	253
Redigera snabbmenyn .....	254
Fn (funktion)-knapparna .....	256
Tilldela funktioner till funktionsknapparna.....	258
<b>MY MIN MENY</b> .....	<b>260</b>
MIN MENY INSTÄLLNING.....	260

## **10 Kringutrustning och valfria tillbehör 263**

<b>Externa blixtenheter .....</b>	<b>264</b>
Blixinställningar .....	265
SYNKRONISERA TERMINAL .....	267
MEDFÖLJANDE BLIXT .....	269
BLIXT MONTERAD I BLIXTSKO .....	271
MASTER(OPTISK) .....	275
<b>Vertikala hjälpgrepp .....</b>	<b>280</b>
Använda VPB-XT2 .....	281
Laddning av batterier .....	283
<b>Objektiv .....</b>	<b>284</b>
Objektivdelar .....	284
Ta bort objektivlocken .....	285
Fästa motljusskydd .....	285
Objektiv med bländarringar .....	286
Objektiv utan bländarringar .....	287
Objektiv med O.I.S.- Väljare .....	287
Objektiv med manuell fokusering .....	288
Objektivvård .....	289

<b>11 Anslutningar</b>	<b>291</b>
HDMI-utgång.....	292
Anslutning till HDMI-enheter .....	292
Fotografering.....	293
Bildvisning.....	293
Trådlös överföring .....	294
Trådlösa anslutningar: Smartphones.....	294
Trådlösa anslutningar: Datorer .....	295
Anslutning till datorer via USB .....	296
Direktfångst.....	296
Kopiera bilder till en dator.....	297
Ansluta kameran .....	298
instax SHARE-skrivare.....	301
Upprätta en anslutning.....	301
Skriva ut bilder.....	302
<b>12 Teknisk information</b>	<b>303</b>
Tillbehör från FUJIFILM .....	304
För din säkerhet.....	308
Produktvård .....	321
Rengöra bildsensorn.....	322
Uppdatering av firmware.....	323
Kontrollera version på programvaran .....	323
Felsökning .....	324
Varningsmeddelanden och displayer.....	332
Minneskortskapacitet.....	336
Specifikationer .....	337

## Medföljande tillbehör

---

Följande medföljer kameran:

- NP-W126S uppladdningsbart batteri
- Batteriladdare BC-W126
- EF-X8-blixt monterad i blixtskoenhet
- Kamerahuslock
- Metallspännen (× 2)
- Fästverktyg
- Skyddskåpor (× 2)
- Bärrem
- Skydd för blixtsko (medföljer monterat på blixtskon)
- Skyddslock till synkterminal (medföljer monterad på kameran)
- Anslutningslock för vertikalgrepp (medföljer monterat på kameran)
- *Användarhandbok* (denna handbok)



Om du har köpt en objektivsats, kontrollera att ett objektiv medföljer.

## Om denna handbok

Denna handbok beskriver hur du använder din FUJIFILM X-T2 digitalkamera. Se till att du har läst och förstått dess innehåll innan du fortsätter.

### Symboler och begrepp

Följande symboler används i denna användarhandbok:



Information som bör läsas för att förhindra skador på produkten.



Ytterligare information som kan vara användbar när produkten används.



Sidor på vilka relaterad information kan hittas.

Menyer och annan text på displayerna visas i **fetstil**. Bilderna är endast i förklarande syfte. Ritningar kan vara förenklade, medan fotografier inte nödvändigtvis är tagna med kameramodellen som beskrivs i denna handbok.

## Terminologi

De extra SD, SDHC och SDXC -minneskorterna i kameran används för att lagra bilder och kallas "minneskort". Den elektroniska sökaren kan kallas "EVF" och LCD-skärmen "LCD".

**Innan du börjar**

1

# Kameradelar

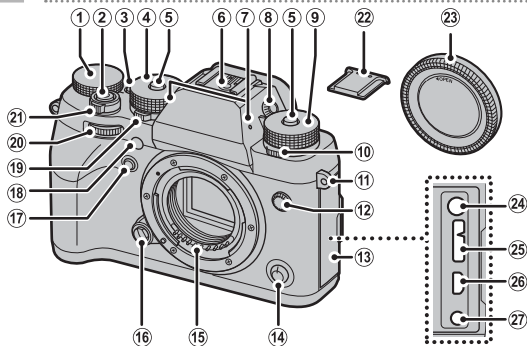

- |   |  |  |
|---|--|--|
| ① Exponeringskompensationsratten          | ⑬ Anslutningslock  | ⑮ Objektivsignalkontakter  |
| ② Avtryckaren..... 50                     | ⑭ Fokuslägesväljare..... 75  | ⑯ Objektivlåsknapp..... 29   |
| ③ <b>Fn1</b> -knapp..... 256              | ⑮ Objektivsignalkontakter  | ⑰ <b>Fn2</b> -knapp..... 256                                       |
| ④ Ratt för slutarhastighet..... 5, 64, 72 | ⑯ Objektivsignalkontakter  | ⑱ AF-hjälpbelysning..... 142                                       |
| ⑤ Låsknapp..... 5                         | ⑰ <b>Fn2</b> -knapp..... 256                                       | Självutlösarlampa..... 151   |
| ⑥ Blixtsko..... 108                       | ⑱ Mätningratt..... 6, 91   | ⑲ Mätningratt..... 6, 91   |
| ⑦ Mikrofon..... 170                       | ⑳ Främre kommandoratt..... 7, 228                                  | ⑳ Främre kommandoratt..... 7, 228                                  |
| ⑧ Dioptrijusteringskontroll..... 11       | ㉑ <b>ON/OFF</b> -reglage..... 42                                   | ㉑ <b>ON/OFF</b> -reglage..... 42                                   |
| ⑨ Känslighetsratt..... 5, 88, 229         | ㉒ Skydd för blixtsko..... 108                                      | ㉒ Skydd för blixtsko..... 108                                      |
| ⑩ Drive-ratt..... 5                       | ㉓ Kamerahuslock..... 28  | ㉓ Kamerahuslock..... 28  |
| ⑪ Remögla..... 26                         | ㉔ Mikrofonuttag (ø3,5 mm)..... 55                                  | ㉔ Mikrofonuttag (ø3,5 mm)..... 55                                  |
| ⑫ Synkterminal..... 267                   | ㉕ Mikro-USB-(Mikro-B) USB 3.0/<br>USB 2.0 kontakt..... 33, 68, 298 | ㉕ Mikro-USB-(Mikro-B) USB 3.0/<br>USB 2.0 kontakt..... 33, 68, 298 |
| ⑬ Anslutningslock                         | ㉖ HDMI-mikrokontakt (typ D)..... 292                               | ㉖ HDMI-mikrokontakt (typ D)..... 292                               |
| ⑭ Fokuslägesväljare..... 75               | ㉗ Fjärrutlösningkontakt<br>(ø2,5 mm)..... 68                       | ㉗ Fjärrutlösningkontakt<br>(ø2,5 mm)..... 68                       |
| ⑮ Objektivsignalkontakter                 |  |  |



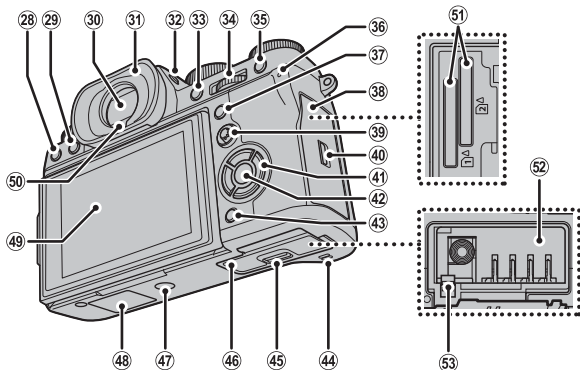



- |    |  |            |    |  |                |
|----|--|------------|----|--|----------------|
| 28 | ☒-knapp (radera).....                          | 52         | 41 | Väljarknappar.....                           | 4, 228         |
| 29 | ▶-knapp (uppspelning).....                     | 51         | 42 | <b>MENU/OK</b> -knapp.....                   | 4, 23          |
| 30 | Elektronisk sökare (EVF)...                    | 12, 16, 17 | 43 | <b>DISP</b> (display)/ <b>BACK</b> -knapp... | 18, 174        |
| 31 | Ögonkupa.....                                  | 11         | 44 | Högtalare.....                               | 58             |
| 32 | <b>VIEW MODE</b> -knapp.....                   | 16         | 45 | Spärr för batterifacksluckan.....            | 34             |
| 33 | <b>AE-L</b> (exponeringsläs)-<br>knapp.....    | 94         | 46 | Spärr för batterifackslucka.....             | 34             |
| 34 | Bakre kommandoratt... 7, 176, 228              |            | 47 | Stativfäste                                  |                |
| 35 | <b>AF-L</b> (fokusläs)-knapp.....              | 94         | 48 | Anslutningslock för<br>vertikalgrepp.....    | 280            |
| 36 | Indikatorlampa.....                            | 9, 33      | 49 | LCD-skärm.....                               | 10, 14, 16, 17 |
| 37 | <b>Q</b> -knapp (snabbmeny).....               | 251        | 50 | Ögonsensor.....                              | 16             |
| 38 | Lucka till minneskortplats.....                | 37         | 51 | Minneskortplatser 1 och 2.....               | 37             |
| 39 | Fokusknapp<br>(fokusreglage).....              | 4, 80, 223 | 52 | Batterikammaren.....                         | 34             |
| 40 | Spärr för lucka till minneskort-<br>plats..... | 37         | 53 | Batterispärr.....                            | 36             |

## Väljaren

Tryck väljaren uppåt (▲), åt höger (▶), nedåt (▼) eller åt vänster (◀) för att markera objekt.



## Kontrollås

För att undvika att väljaren och **Q**-knappen aktiveras oavsiktligt under fotografering, tryck på **MENU/OK** tills  visas. Kontrollerna kan låsas upp genom att trycka på **MENU/OK** tills  inte längre visas.

## Fokusknappen

Luta eller tryck på fokusknappen för att välja fokusområde.

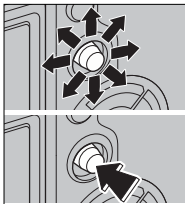

## Slutartiden och känslighetsrattarna

Tryck på låsknappen för att frigöra ratten innan den vrids till önskad inställning. Tryck på låsknappen igen för att låsa ratten på plats.

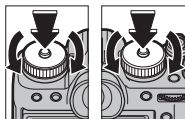

*Känslighet Slutartid*

## Drive-ratten

Vrid på ratten för att välja något av följande drivlägen.

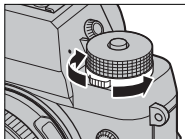

Läge		Läge	
Film	54	<b>S</b> Enkelbild	48
<b>BKT</b> Gaffling	95	Flera exponeringar	100
<b>CH</b> Snabb serietagning	98	<b>ADV.</b> Avancerat filter	102
<b>CL</b> Långsam serietagning		Panorama	104

## Mätningratten

Vrid på ratten för att välja mätarläge.

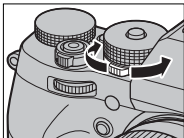

1

## Ratt för exponeringskompensation

Vrid ratten för att välja en exponeringskompensationsmängd.

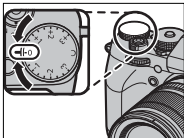

6

## Kommandorattarna

Vrid eller tryck på kommandorattarna till:

### Främre kommandoratt

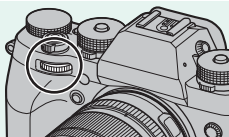

#### Vrid



- Välj menyflikar eller bläddra igenom menyerna.
- Justera bländare.
- Justera exponeringskompensation när **C** väljs med exponeringskompensationsratten.
- Visa andra bilder under bildvisning.

#### Tryck på



Växla fram och tillbaka mellan bländare och exponeringskompensation när **C** väljs med exponeringskompensationsratten.

## Bakre kommandoratt

1

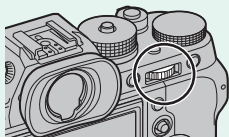

### Vrid



- Markera menyalternativ.
- Välj den önskade kombinationen av slutartid och bländare (programjustering).
- Välj en slutartid.
- Justera inställningar i snabbmenyn.
- Välj storlek på fokusramen.
- Zooma in eller ut under fokuszoom eller i en helbils- eller flerbildsvisning.

### Tryck på



- Utför funktionen som tilldelats **RATT**-funktionsknappen.
- Zooma in på den aktiva fokuspunkten.\*
- Tryck och håll för att välja hur fokus visas i manuellt fokusläge.\*
- Zooma in på den aktiva fokuspunkten under bildvisning.

\* Endast tillgängligt om **FOKUS KONTROLL** är tilldelat till en funktionsknapp.

## Indikatorlampan

När sökaren inte används visas kamerans status av indikatorlampan.

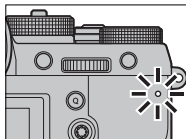

Indikatorlampan	Kamerastatus
Lyser grönt	Låst fokusering.
Blinkar grönt	Varning som gäller fokusering eller exponering. Bilder kan tas.
Blinkar grönt och orange	Lagrar bilder. Ytterligare bilder kan tas.
Lyser orange	Lagrar bilder. Inga ytterligare bilder kan tas i detta läge.
Blinkar orange	Blixten laddar; blixten avfyras inte när bilden tas.
Blinkar rött	Objektiv- eller minnesfel.



Varningar kan också visas i displayen.

## LCD-skärmen

LCD-monitorn kan vinklas för enklare användning, men var försiktig så att du inte vidrör kablarna eller klämmer fingrarna eller andra föremål bakom monitorn. Om du vidrör kablarna kan det orsaka fel på kameran.

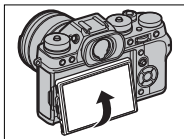

### “Stående” (porträtt) orientering

När kameran vrids för att ta bilder i “stående” (porträtt) orientering kan du luta skärmen så som visas. Detta är särskilt användbart när du tar bilder från låga eller höga vinklar.

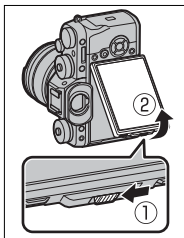

 Håll kameran så som visas när du tar “stående” (porträtt) bilder från höga vinklar.

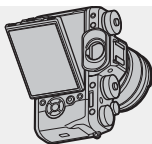



## Fokusera sökaren

Kameran är utrustad med dioptrijusteri-  
ng i intervallet  $-4$  till  $+2 \text{ m}^{-1}$  för  
att passa till individuella skillnader i  
syn. Vrid diopterregleringskontrol-  
len tills sökarens display är i skarpt  
fokus.

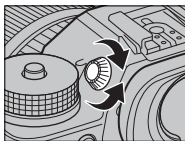

## Ögonkupan

För att ta bort ögonkupan, tryck på  
botten med båda tummarna och  
skjut ögonkupan uppåt.

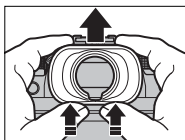

## Kameradisplayer

Detta avsnitt listar de indikatorer som kan visas under fotografering.



I illustrerande syfte visas skärmar med alla indikatorer tända.

### Den elektroniska sökaren

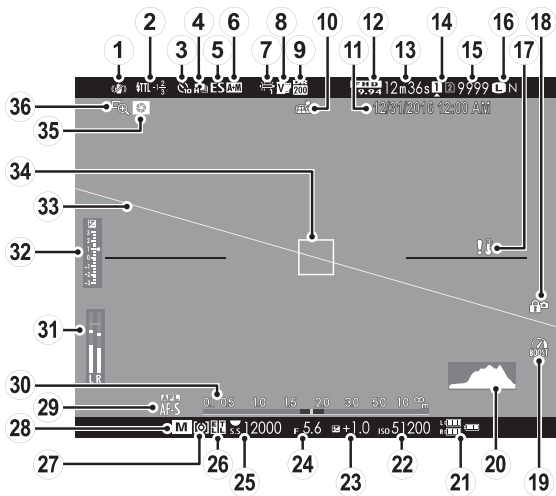

① IS-läge.....	155	⑲ Boost-läge.....	238
② Blixtläge (TTL).....	110	⑳ Histogram.....	22
Blixtkompensation.....	110	㉑ Batterinivå.....	43
③ Självutlösarlampa.....	151	㉒ Känslighet.....	88
④ Seriebildsläge.....	98	㉓ Exponeringskompensation.....	92
⑤ Slutartyp.....	154	㉔ Bländare.....	63, 69, 72
⑥ AF+MF-indikator.....	145	㉕ Slutartid.....	63, 64, 72
⑦ Vitbalans.....	122	㉖ AE-lås.....	94, 232
⑧ Filmsimulering.....	118	TTL-lås.....	164, 227, 259
⑨ Dynamiskt omfång.....	121	㉗ Mätning.....	91
⑩ Nedladdningsstatus för positionsdata.....	246	㉘ Fotoläge.....	62
⑪ Datum och tid.....	44, 204, 205	㉙ Fokusläge <sup>†</sup> .....	75
⑫ Filmläge.....	54, 167	⑳ Avståndsindikator.....	86
⑬ Återstående tid.....	54	㉑ Inspelningsnivå.....	170
⑭ Alternativ för kortplats.....	39, 241	㉒ Exponeringsindikator.....	72, 92
⑮ Antal tillgängliga bildrutor*.....	336	㉓ Virtuell horisont.....	21
⑯ Bildkvalitet och -storlek.....	115, 116	㉔ Fokusram.....	79, 93
⑰ Temperaturvarning.....	335	㉕ Granskning skärpedjup.....	70, 86
⑱ Kontrollås.....	4	㉖ Fokus kontroll.....	86, 146

\* "9999" visas om det finns plats för mer än 9999 bilder.

† In-fokus (☉) eller manuell fokus (MF)-indikator kan också visas.

## Kontrollås

När en låst kontroll trycks in visas en -ikon.



## LCD-skärmen

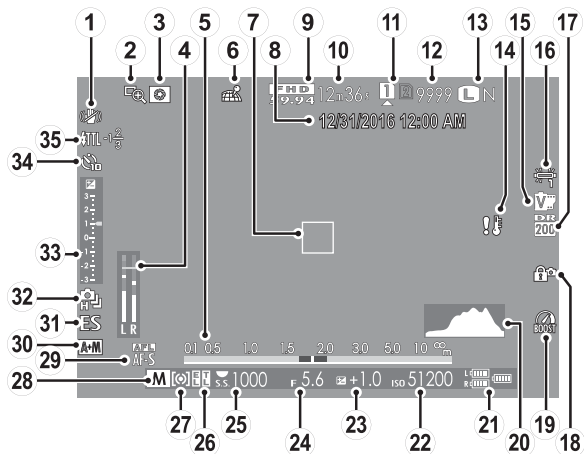

① IS-läge.....	155	①9 Boost-läge.....	238
② Fokus kontroll.....	86, 146	②0 Histogram.....	22
③ Granskning skärpedjup.....	70, 86	②1 Batterinivå.....	43
④ Inspelningsnivå.....	170	②2 Känslighet.....	88
⑤ Avståndsindikator.....	86	②3 Exponeringskompensation.....	92
⑥ Nedladdningsstatus för positionsdata.....	246	②4 Bländare.....	63, 69, 72
⑦ Fokusram.....	79, 93	②5 Slutartid.....	63, 64, 72
⑧ Datum och tid.....	44, 204, 205	②6 AE-lås.....	94, 232
⑨ Filmläge.....	54, 167	TTL-lås.....	164, 227, 259
⑩ Återstående tid.....	54	②7 Mätning.....	91
⑪ Alternativ för kortplats.....	39, 241	②8 Fotoläge.....	62
⑫ Antal tillgängliga bildrutor*.....	336	②9 Fokusläge <sup>†</sup> .....	75
⑬ Bildkvalitet och -storlek.....	115, 116	③0 AF+MF-indikator.....	145
⑭ Temperaturvarning.....	335	③1 Slutartyp.....	154
⑮ Filmsimulering.....	118	③2 Seriebildsläge.....	98
⑯ Vitbalans.....	122	③3 Exponeringsindikator.....	72, 92
⑰ Dynamiskt omfång.....	121	③4 Självutlösarlampa.....	151
⑱ Kontrollås.....	4	③5 Blixtläge (TTL).....	110
		Blixtkompensation.....	110

\* "9999" visas om det finns plats för mer än 9999 bilder.

† In-fokus ((●)) eller manuell fokus (MF)-indikator kan också visas.

## Kontrollås

När en låst kontroll trycks in visas en -ikon.



## Välja visningsläge

Tryck på **VIEW MODE**-knappen för att bläddra genom följande visningslägen:

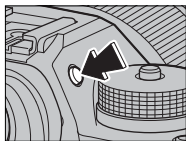

- **ÖGONSEN.**: När du sätter ögat mot sökaren startar sökaren och LCD-skärmen stängs av; ta bort ögat så stängs sökaren av och LCD-skärmen på.
- **BARA EVF**: Sökare på, LCD-skärm av.
- **BARA LCD**: LCD-skärm på, sökare av.
- **BARA EVF + ÖGONSEN.**: När du sätter ögat mot sökaren startar sökaren; ta bort ögat så stängs sökaren av. LCD-skärmen förblir av.
- **ÖGONSEN. + LCD-BILDVISNING.**: När du sätter ögat mot sökaren under fotografering startar sökaren, men LCD-skärmen används för visning av bilder omedelbart efter fotografering.

### Ögonsensorn

Ögonsensorn kan reagera på andra objekt än ditt öga eller på ljus som lyser direkt på sensorn.

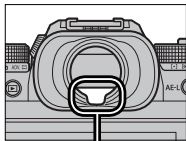

Ögonsensor

## Justera displayens ljusstyrka

Ljusstyrkan och färgtonen i sökaren och på LCD-skärmen kan justeras med objekten i **SKÄRMINSTÄLLNING**-menyn. Välj **EVF-LJUSSTYRKA** eller **EVF-FÄRG** för att justera sökarens ljusstyrka eller färgton, **LCD-LJUSSTYRKA** eller **LCD-FÄRG** för att göra likadant för LCD-skärmen.

## Displayrotation

När **PÅ** är valt för **SKÄRMINSTÄLLNING > AUTOROTERA SKÄRMAR** roterar indikatorerna i sökaren automatiskt för att matcha kamerans orientering.

## DISP/BACK-knappen

DISP/BACK-knappen kontrollerar visningen av indikatorer i sökaren och LCD-skärmen.

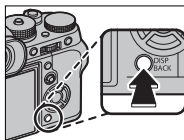

## Sökare

*Fullskärm*

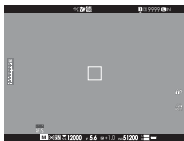

*Standard*



*Dubbla bildskärmar  
(endast manuellt fokussläge)*



## LCD-skärm

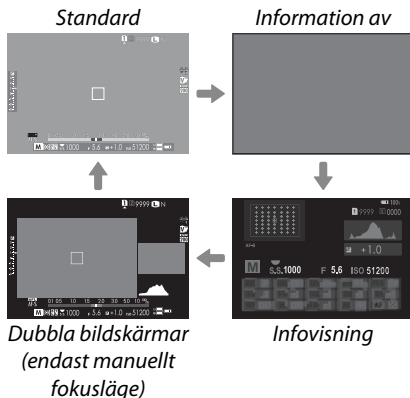

## Den dubbla displayen

Den dubbla displayen består av ett stort fullbildsfönster och en mindre närbild av fokusområdet.



Det går att växla mellan innehållet i det stora och lilla fönstret i displayen med hjälp av **SKÄRMINSTÄLLNING > DUBBEL VISNING-INST.**

## Anpassa standardskärmen

För att välja de objekt som visas som standard:

### 1 Visa standardindikatorer.

Tryck på knappen **DISP/BACK** tills standardindikatorerna visas.

### 2 Välj **ANP. BILD.INST...**

Välj  **SKÄRMINSTÄLLNING > ANP. BILD.INST..** i inställningsmenyn.

### 3 Välj objekt.

Markera objekt och tryck på **MENU/OK** för att välja eller välja bort.

- RCTL. F INRMN
- ELEKTRONISK NIVÅ
- FOKUSRAM
- AF-AVSTÅNDSINDIKATOR
- MF-AVSTÅNDSINDIKATOR
- HISTOGRAM
- FOTOLÄGE
- BLÄND./SLUTARTID/ISO
- INFORMATIONSBAKGRUND
- Expo. komp. (Siffra)
- Expo. komp. (Skala)
- FOKUSLÄGE
- LJUSMÄTMETOD
- SLUTARTYP
- BLIXT
- SERIELÄGE
- DUBBELT IS-LÄGE
- VITBALANS
- FILMSIMULERING
- DYNAMISKT OMFÅNG
- BOOST-LÄGE
- ÅTERSTÅENDE BILDER
- BILDSTORLEK/-KVALIT.
- FILMLÄGE & INSPELNINGSTID
- MIKROFON NIVÅ
- BATTERINIVÅ
- DISPOSITION INRAMNING

#### 4 Spara ändringar.

Tryck på **DISP/BACK** för att spara ändringar.

#### 5 Stäng menyerna.

Tryck på **DISP/BACK** så många gånger som krävs för att stänga menyerna och återgå till fotograferings-skärmen.

#### Virtuell horisont

Välj **ELEKTRONISK NIVÅ** för att visa en virtuell horisont. Kameran hålls i plant läge när de två linjerna överlappar varandra. Observera att den virtuella horisonten eventuellt inte visas om kameraobjektivet är riktat uppåt eller nedåt.

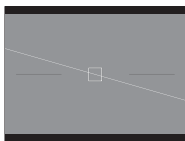

#### Disposition Inramning

Aktivera **DISPOSITION INRAMNING** för att göra bildens kanter lättare att se mot en mörk bakgrund.

## Histogram

Histogram visar fördelningen av toner i bilden. Ljusstyrka visas med den vågräta axeln, antalet pixlar med den lodräta axeln.

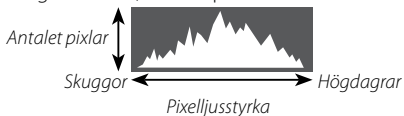

- **Optimal exponering:** Pixlarna fördelas i en jämn kurva genom hela tonområdet.
- **Överexponerad:** Pixlarna samlas på höger sida i diagrammet.
- **Underexponerad:** Pixlarna samlas på vänster sida i diagrammet.

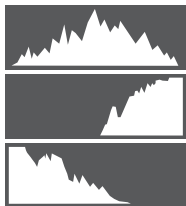

# Använda menyerna

För att visa menyerna, tryck på **MENU/OK**.

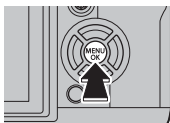

## Fotografering



## Bildvisning



Att navigera i menyerna:





- 1 Tryck på **MENU/OK** för att visa menyerna.



- 2 Tryck väljaren åt vänster för att markera fliken för den aktuella menyn.



Flik

- 3 Tryck på väljarknappen uppåt eller nedåt för att markera fliken (LO, AF, MF, , , , MY,  eller ) som innehåller det önskade objektet.
- 4 Tryck väljaren åt höger för att placera markören i menyn.



Använd den främre kommandoratten för att bläddra igenom menyerna en sida i taget.

# Komma igång

# 2

## Fästa remmen

Fäst remspännena på kameran och fäst sedan remmen.

### 1 Öppna ett remspänne.

Använd fästverktyget för att öppna ett remspänne. Se till att verktyget och klipp är i den riktning som visas.

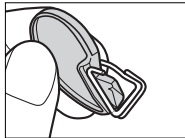
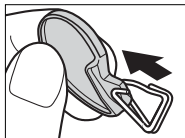

### 2 Fäst remspännet i en remögla.

Haka fast remöglan i spännets öppning. Avlägsna verktyget, använd andra handen till att hålla spännet på plats.



Förvara verktyget på en säker plats, då dukommer att behöva den för att öppna remspännena när du tar bort remmen.

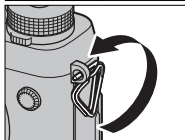
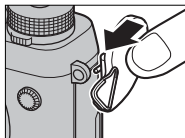



### 3 För spännet genom öglan.

Vrid spännet hela vägen genom öglan tills det klickar till.

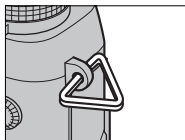

### 4 Montera en skyddskåpa.

Fäst en skyddskåpa över öglan så som visas, med den svarta sidan av skyddet vänd mot kameran.

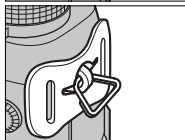
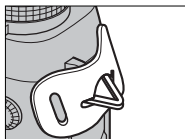

### 5 Fäst remmen.

För in remmen genom en skyddskåpa och ett remspänne och fäst så som visas.

**!** För att undvika att tappa kameran, se till att remmen är korrekt fastspänd.

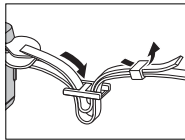
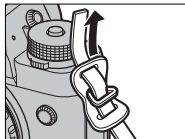

Upprepa steg 1–5 för den andra öglan.

## Montera ett objektiv

Kameran kan användas med objektiv för FUJIFILM X-fattning.

Ta bort kamerahuslocket från kameran och det bakre locket från objektivet. Placera objektivet på fästet, rikta in markeringen på objektivet mot markeringen på kamerahuset och vrid sedan objektivet tills det fäster med ett klick.

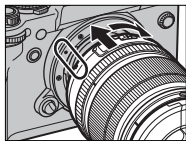

**!** Vid fastsättning av objektiv, se till att damm eller annan främmande materia inte kommer in i kameran och var noga med att inte röra kamerans inre delar. Tryck inte på objektivlåsknappen medan objektivet monteras och se till att spärren har klickat på plats.

**Ta bort objektiv**

Stäng av kameran för att ta bort objektivet, tryck sedan på objektivlåsknappen och vrid objektivet enligt bilden.

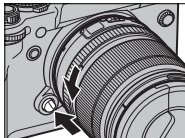

För att undvika att damm samlas på linsen eller inne i kameran, sätt tillbaka objektivlocken och kamerahuslocket när objektivet inte är monterat.

**Objektiv och andra tillbehör (tillval)**

Kameran kan användas med objektiv och tillbehör för FUJIFILM X-fattning.

## Ladda batteriet

Batteriet är inte laddat vid leveransen. Innan användning, ladda batteriet i den medföljande batteriladdaren.

**!** Ett NP-W126S uppladdningsbart batteri medföljer kameran; valfria NP-W126-batterier med lägre kapacitet kan också användas. Laddningen tar cirka 150 minuter.

### 1 Placera batteriet i laddaren.

Placera batteriet i den medföljande batteriladdaren så som visas.

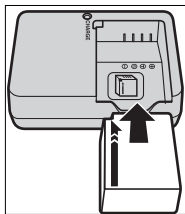

### 2 Koppla in laddaren.

Anslut laddaren till ett eluttag inomhus. Laddningsindikatorn kommer att lysa.

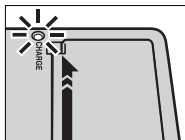

### 3 Ladda batteriet.

Avlägsna batteriet när det är fulladdat.

**Laddningsindikatorn**

Laddningsindikatorn visar batteriladdningsstatus enligt följande:

<b>Laddningsindikator</b> 	<b>Batteristatus</b>	<b>Åtgärd</b>
Av	Batteriet är inte insatt.	Sätt i batteriet.
	Batteriet fulladdat.	Ta bort batteriet.
På	Batteriet laddas.	—
Blinkar	Batterifel.	Dra ur laddaren och ta bort batteriet.



Den medföljande nätsladden ska endast användas med den medföljande batteriladdaren. Använd inte den medföljande laddaren med andra kablar och använd inte den medföljande kabeln med andra enheter.

Fäst inte etiketter eller andra föremål på batteriet. Följs inte denna försiktighetsåtgärd kan det leda till att batteriet inte går att ta bort från kameran.

Kortslut inte batteripolerna. Batteriet kan överhettas.

Läs försiktighetsåtgärderna i "Batteriet och strömförsörjning".

Använd endast laddare som är avsedda för användning med batteriet. Följs inte denna försiktighetsåtgärd kan det orsaka fel på produkten.

Ta inte bort etiketterna från batteriet och försök inte att dela på eller skala av det yttre höljet.

Batteriet förlorar gradvis sin laddning när det inte används. Ladda batteriet en eller två dagar före användning. Om batteriet inte håller en laddning har det nått slutet av sin laddningslivslängd och måste bytas ut.

Dra ur laddaren när den inte används.

Ta bort smuts från batteripolerna med en ren, torr trasa. Följs inte denna försiktighetsåtgärd kan det förhindra att batteriet laddas.

Notera att laddningstider ökar vid låga temperaturer.

## Ladda via dator

Batteriet laddas också om kameran är ansluten till en dator. Stäng av kameran, sätt i batteriet och anslut en USB-kabel såsom visas, och se till att kontakterna är helt isatta. Laddningstiden är cirka 300 minuter och påverkas inte av vilken typ av kabel som används.

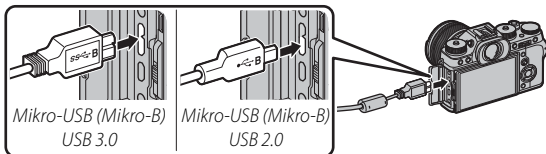

Laddningsstatus visas av indikatorlampan.

Indikatorlampa	Batteristatus
På	Batteriet laddas
Av	Laddningen slutförd
Blinkar	Batterifel

Anslut kameran direkt till datorn; använd inte en USB-hubb eller ett tangentbord. Laddningen avbryts om datorn försätts i viloläge. För att återuppta laddningen, aktivera datorn och koppla ur och återanslut USB-kabeln. Laddningen kanske inte stöds beroende på datormodell, datorinställningar och datorns nuvarande tillstånd.

## Sätta i batteriet

Efter att batteriet har laddats, sätt i batteriet i kameran enligt beskrivningen nedan.

### 1 Öppna batteriluckan.

Tryck upp batterifacksspärren så som visas och öppna batterifacksluckan.



Öppna inte batteriluckan när kameran är påslagen. Följs inte denna försiktighetsåtgärd kan bilder eller minneskort ta skada.

Använd inte våld för att öppna resp. stänga batterifacksluckan.

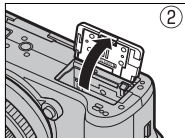
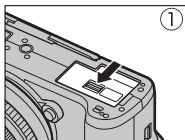



## 2 Sätt i batteriet.

Använd batteriet för att hålla batterispärren tryckt åt ena sidan, sätt i batterikontakterna först, i den riktning som pilen visar. Kontrollera att batteriet är ordentligt fastsatt.

**!** Sätt i batteriet i den riktning som visas. *Använd inte våld eller försök att sätta batteriet upp och ner eller bakvänt.* Batteriet glider lätt in i rätt position.

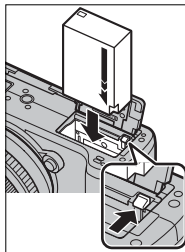

## 3 Stäng batterifacksluckan. Stäng och lås luckan.

**!** Om locket inte stängs, kontrollera att batteriet är vänt åt rätt håll. Försök inte att tvinga locket att stängas.

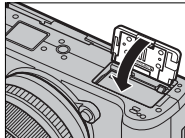

## Ta bort batteriet

Innan batteriet avlägsnas, *stäng av kameran* och öppna batterifacksluckan.

För att avlägsna batteriet, tryck batterispärren åt sidan, och skjut ut batteriet ur kameran så som visas.

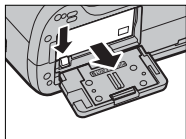

Batteriet kan bli varmt vid användning i omgivningar med höga temperaturer. Var försiktig när du tar ur batteriet.

## Sätta i minneskort

Bilder lagras på minneskort (säljs separat).

### 1 Öppna luckan till minneskortsplatsen.

Lås upp och öppna luckan.

**!** Öppna inte minneskortsluckan när kameran är påslagen. Följs inte denna försiktighetsåtgärd kan bilder eller minneskort ta skada.

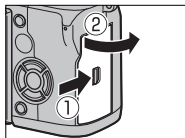

### 2 Sätt i minneskortet.

Håll kortet i den riktning som visas och skjut in det tills det hamnar på plats med ett klick i botten av facket.

**!** Försäkra dig om att kortet är i rätt riktning; sätt inte in det snett och använd inte våld.

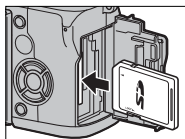

### 3 Stäng luckan till minneskortsplatsen.

Stäng och lås luckan.

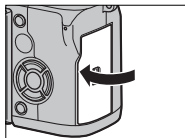

## Ta ur minneskort



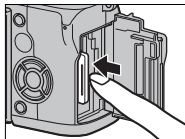

Innan du tar ur minneskort, *stäng av kameran* och öppna luckan till minneskortsplatsen.

Tryck och släpp kortet för att mata ut det en bit (för att förhindra att kortet faller från facket, tryck på mitten av kortet och släpp det långsamt utan att ta bort fingret från kortet). Kortet kan nu tas ur för hand.



## Vid användning av två minneskort

Kameran kan användas med två kort; ett i vardera kortplats. Som standard sparas bilder till den andra kortplatsen endast när kortet i den första kortplatsen inte har något utrymme kvar. Denna inställning går att ändra genom att gå till  **INST. AV DATALAG. > KORTPLATS INST.(STILLBILD).**

Alternativ	Beskrivning	Visa
<b>SEKVENTIELL</b> (standard)	Minneskortet i den andra kortplatsen används endast när minneskortet i den första kortplatsen inte har något utrymme kvar. Om den andra kortplatsen har valts i  <b>INST. AV DATALAG. &gt; BYT PLATS (SEKVENTIELL)</b> sparas först data på minneskortet i den andra kortplatsen och byter sedan till den första kortplatsen då minneskortet i den andra kortplatsen inte har något utrymme kvar.	
<b>BACKUP</b>	Alla bilder sparas två gånger, en gång på vardera minneskort.	
<b>RAW / JPEG</b>	Som <b>SEKVENTIELL</b> , förutom det att RAW-kopian av bilder som tas med <b>FINE+RAW</b> eller <b>NORMAL+RAW</b> som valts för  <b>BILDKVALITET INSTÄLLNING &gt; BILDKVALITET</b> sparas på minneskortet i den första kortplatsen och JPEG-kopian sparas på minneskortet i den andra kortplatsen.	

Kortet som används för att lagra filmer kan väljas med  **INST. AV DATALAG. > DESTINATION FILMFIL.**

## Kompatibla minneskort

FUJIFILM och SanDisk SD, SDHC och SDXC minneskort har godkänts för användning i kameran. UHS-II-kort kan användas i båda facken, medan kort med en UHS-hastighetsklass 3 eller bättre rekommenderas för filmer. En fullständig lista över godkända minneskort finns på [http://www.fujifilm.com/support/digital\\_cameras/compatibility/](http://www.fujifilm.com/support/digital_cameras/compatibility/). Rätt funktion kan inte garanteras med andra typer av minneskort. Kameran kan inte användas med xD-Picture Card eller MultiMediaCard (MMC)-enheter.

**!** Stäng inte av kameran eller avlägsna minneskortet medan minneskortet formateras eller data lagras eller raderas från kortet. I annat fall kan kortet skadas.

Minneskort kan låsas, vilket gör det omöjligt att formatera kortet eller att lagra eller radera bilder. Innan du sätter i ett minneskort, skjut skrivskyddsomkopplaren till olåst läge.





Formatera minneskort innan de används första gången och var noga med att omformatera alla minneskort efter att de använts i en dator eller andra enheter.

Minneskort är små och kan sväljas; förvara dem utom räckhåll för barn. Om ett barn sväljer ett minneskort, uppsök läkarvård omedelbart.

miniSD- eller microSD-adaptrar som är större eller mindre än standardmått hos minneskort kanske inte skjuts ut normalt. Om minneskortet inte skjuts ut, ta kameran till en auktoriserad servicetekniker. Tvinga inte ut kortet med våld.

Fäst inte etiketter eller andra föremål på minneskort. Avlägsnandet av etiketter kan orsaka fel på produkten.

Filminspelning kan avbrytas med vissa typer av minneskort.

Formatering av ett minneskort i kameran skapar en mapp i vilken bilder lagras. Döp inte om eller radera denna mapp och använd inte en dator eller annan enhet för att redigera, radera eller döpa om bildfiler. Använd alltid kameran för att radera bilder; innan filer redigeras eller döps om, kopiera dem till en dator och redigera eller döp om kopiorna, inte originalen. Att döpa om filerna på kameran kan orsaka problem under uppspelning.

## Slå på och av kameran

Använd **ON/OFF** för att slå på och av kameran.

Vrid omkopplaren till **ON** för att slå på kameran eller till **OFF** för att slå av kameran.

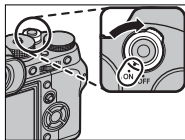

**!** Fingeravtryck och andra märken på objektivet eller sökaren kan påverka bilder eller vyn genom sökaren. Håll objektivet och sökaren rena.

**📷** Tryck på **▶**-knappen för att starta uppspelningen. Tryck ned avtryckaren halvvägs för att återgå till fotograferingsläge.







Kameran stängs av automatiskt om inga funktioner utförs under den tidsperiod som valts för alternativet **STRÖMHANTERING > AUTO AVSTÄNGNING**. För att återaktivera kameran efter att den stängts av automatiskt, tryck ner avtryckaren halvvägs eller vrid **ON/OFF**-omkopplaren till **OFF** och sedan tillbaka till **ON**.



## Kontroll av batterinivå

Efter att kameran slagits på, kontrollera batterinivån i displayen.

Batterinivå visas på följande sätt:

Indikator	Beskrivning
	Batteriet delvis urladdat.
	Batteriet är laddat till ungefär 80 %.
	Batteriet är laddat till ungefär 60 %.
	Batteriet är laddat till ungefär 40 %.
	Batteriet är laddat till ungefär 20 %.
 (röd)	Lågt batteri. Ladda så snart som möjligt.
 (blinkar rött)	Batteriet är slut. Stäng av kameran och ladda batteriet.



# Grundinställning

En språkvalsdialog visas första gången kameran slås på.

## 1 Slå på kameran.

A dialogruta för val av språk visas.

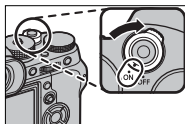

## 2 Välj ett språk.

Markera ett språk och tryck på **MENU/OK**.

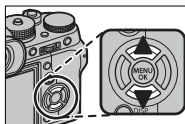

## 3 Ställ in datum och tid.

Tryck väljaren åt vänster eller höger för att markera år, månad, dag, timme eller minut och tryck upp eller ner för att ändra. För att ändra i vilken ordning år, månad och dag visas, markera datumformatet och tryck väljaren uppåt eller nedåt. Tryck på **MENU/OK** för att återgå till fotograferingsläget när inställningarna är slutförda.

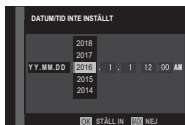



Om batteriet tas bort under en längre tid kommer kameraklockan att återställas och dialogrutan för språkval kommer att visas när kameran slås på.

### Hoppa över aktuellt steg

Tryck på **DISP/BACK** för att hoppa över det aktuella steget. Alla steg du hoppar över kommer att visas nästa gång kameran slås på.

## Att välja ett annat språk

För att ändra språket:

**1 Visa språkalternativ.**

Välj  **ANVÄNDARINSTÄLLNING** > 言語/LANG..

**2 Välj ett språk.**

Markera önskat alternativ och tryck på **MENU/OK**.

## Ändra tid och datum

Ställa in kameraklockan:

**1 Visa DATUM/TID-alternativ.**

Välj  **ANVÄNDARINSTÄLLNING** > **DATUM/TID**.

**2 Ställ in klockan.**

Tryck väljaren åt vänster eller höger för att markera år, månad, dag, timme eller minut och tryck upp eller ner för att ändra. Tryck på **MENU/OK** för att ställa in klockan.

# Grundläggande fotografering och bildvisning

# 3

## Fotografera (läge P)

Detta avsnitt beskriver hur du tar bilder med programautomatik (läge P). Se sidorna 62–73 för kännedom om S, A och M-lägen.

### 1 Justera inställningarna för programautomatik.

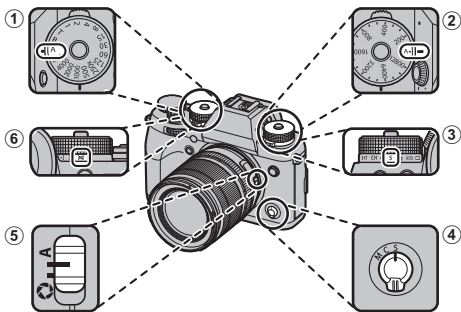

- 1 **Slutartid** (📖 62): Välj A (auto).
- 2 **Känslighet** (📖 88): Välj A (auto).
- 3 **Drive-läge** (📖 5): Välj S (enkelbild).
- 4 **Fokusläge** (📖 75): Välj S (enkel AF).
- 5 **Bländare** (📖 62): Välj A (auto).
- 6 **Mätning** (📖 91): Välj (multi).



För att använda slutartidsratten, tryck på låsknappen och vrid ratten till önskad inställning.

## 2 Kontrollera fotoläget.

Kontrollera att **P** visas i displayen.



## 3 Förbered kameran.

Håll kameran stadigt med båda händerna och håll armbågarna längs med sidorna. Skakningar eller ostadiga händer kan göra att dina bilder blir oskarpa.



För att förhindra att bilderna saknar fokus eller blir för mörka (underexponerade) ska du hålla fingrar och annat borta från objektivet och AF-hjälplampan.

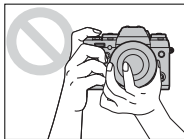

## 4 Rama in bilden.

### Objektiv med zoomringar

Använd zoomringen för att rama in bilden i displayen. Vrid ringen åt vänster för att zooma ut, åt höger för att zooma in.

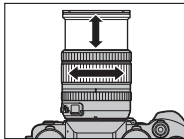

## 5 Fokusera.

Tryck ned avtryckaren halvvägs för att fokusera.



Om motivet är dåligt belyst kan AF-hjälplampan tändas.

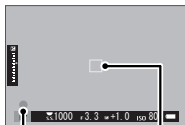

Fokusindikator

Fokusram

**Om kameran kan fokusera** piper den två gånger och fokusområdet och fokusindikatorn lyser grönt. Fokus och exponering låses medan avtryckaren är nedtryckt halvvägs.

**Om kameran inte kan fokusera** kommer fokusramen att bli röd, **!AF** kommer att visas och fokusindikatorn blinkar vitt.

## 6 Fotografera.

Tryck ned avtryckaren försiktigt hela vägen för att ta bilden.



## **Visa bilder**

Bilder kan visas i sökaren eller LCD-monitorn.

För att visa bilder i helskärmsläge, tryck på .

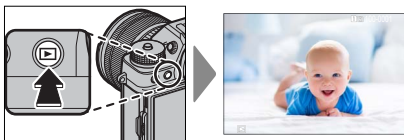

Ytterligare bilder kan visas genom att trycka på väljaren åt vänster eller höger eller vrida den främre kommandoratten. Tryck på väljaren eller vrid ratten åt höger för att visa bilder i den ordning de spelades in, åt vänster för att visa bilder i omvänd ordning. Håll väljaren nedtryckt för att snabbt bläddra till önskad bild.



Bilder som är tagna med andra kameror är märkta med  ("presentbild")-ikon för att varna för att de kanske inte visas korrekt och att visningszoom kanske inte är tillgänglig.

### **Två minneskort**

Om två minneskort används kan du trycka och hålla ned -knappen för att välja vilket minneskort som ska användas vid visning. Det går även att välja ett minneskort genom alternativet  **REPRISMENY > BYT PLATS**.



## Radera bilder

Använd -knappen för att radera bilder.



Raderade bilder kan inte återställas. Kopiera viktiga bilder till en dator eller annan lagringsenhet innan du fortsätter.

- 1 Med en bild som visas i helskärm, tryck på -knappen och välj **BILD**.

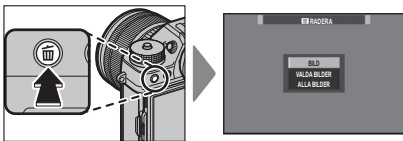

- 2 Tryck väljarknappen åt vänster eller åt höger för att bläddra genom bilderna och tryck på **MENU/OK** för att radera (ingen bekräftelsedialogruta visas). Upprepa för att radera ytterligare bilder.



Skyddade bilder kan inte raderas. Ta bort skyddet från de bilder du vill radera ( 187).

Bilder kan också tas bort från menyerna med hjälp av **REPRISMENY > RADERA** alternativ ( 182).

# Filminspelning och uppspelning

# 4



## Spela in filmer

Detta avsnitt beskriver hur du filmar i autoläge.

- 1 Vrid drive-ratten till .

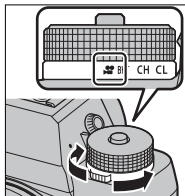

- 2 Justera inställningarna för programautomatik.

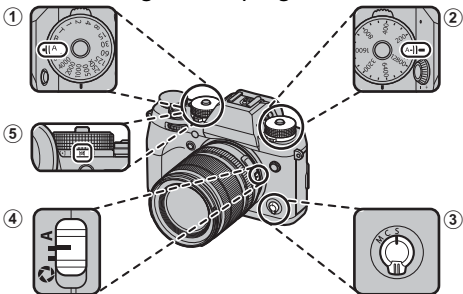

- 1 **Slutartid** (📖 62): Välj **A** (auto).
- 2 **Känslighet** (📖 88): Välj **A** (auto).
- 3 **Fokusläge** (📖 75): Välj **S** (enkel AF).
- 4 **Bländare** (📖 62): Välj **A** (auto).
- 5 **Mätning** (📖 91): Välj  (multi).

- Tryck på slutarknappen för att starta inspelningen. En inspelningsindikator (●) och den återstående tiden visas medan inspelning pågår.

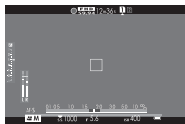

- Tryck på knappen igen för att avbryta inspelningen. Inspe­lingen avslutas automatiskt när den maximala längden uppnåtts eller när minneskortet är fullt.

#### Använda en extern mikrofon

Ljud kan spelas in med externa mikrofoner som ansluts via uttagen med en diameter på 3,5 mm; mikrofoner som kräver buss-effekt kan inte användas. Se mikrofonens bruksanvisning för mer information.

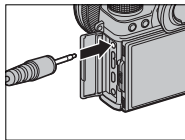



Ljud spelas in via den inbyggda mikrofonen eller en valfri extern mikrofon. Täck inte över mikrofonen under inspelning. Observera att mikrofonen kan fånga upp objektivbrus och andra ljud från kameran under inspelning.

Vertikala eller horisontella streck kan synas i filmer som innehåller mycket ljusa motiv. Detta är normalt och tyder inte på något fel.



Indikatorlampan lyser medan inspelning pågår. Under inspelning kan du ändra exponeringskompensation med upp till  $\pm 2$  EV och justera zoom med hjälp av zoomringen på objektivet (om tillgänglig).

Om objektivet är utrustat med en bländarlägesväljare, välj bländarläge innan du påbörjar inspelningen. Om ett annat alternativ än **A** har valts kan slutarhastighet och bländare justeras under inspelningen.

Medan inspelning pågår kan du:

- Justera känsligheten
- Använd **VIEW MODE**-knappen och ögonsensorn för att växla mellan EVF- och LCD-skärmen
- Omfokusera med autofokus genom att trycka ned avtryckaren halvvägs eller genom att trycka på knappen till vilken **AF-PÅ** har tilldelats

Inspelning kan vara otillgänglig vid vissa inställningar, medan inställningar kanske inte gäller under inspelning i andra fall.

## Justera filminställningar

Bildstorlek och -hastighet kan väljas med **FILM-INSTÄLLNING > FILMLÄGE**, medan kortet som används för att lagra filmer kan väljas med **INST. AV DATALAG. > DESTINATION FILMFIL**. Fokusläge väljs med fokuslägesväljaren. För kontinuerlig fokusjustering, välj **C** eller välj **S** och aktivera intelligent ansiktsdetektion. Intelligent ansiktsdetektion är inte tillgängligt i fokusläge **M**.

### Skärpedjup

Välj låga f-nummer för att mjuka upp bakgrundsdetaljer.



## Visa filmer

Visa filmer på kameran.

I helskrämsuppspelning identifieras filmer genom en -ikon.



Följande åtgärder kan utföras med en film visas:

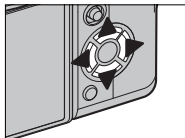

Väljare	Uppspelning pågår (▶)	Uppspelningen pausad (⏸)
▲	Avsluta uppspelning	
▼	Pausa uppspelning	Start/återuppta uppspelning
◀▶	Justera hastigheten	Enkelbild bakåt/ framåt

Förloppet visas i displayen under uppspelning.



 Täck inte över högtalaren vid uppspelning.





Tryck på **MENU/OK** för att pausa uppspelningen och visa volymkontroller. Tryck väljaren uppåt eller nedåt för att justera volymen; tryck på **MENU/OK** igen för att återuppta uppspelningen. Volymen kan även justeras genom **LJU-DINSTÄLLNING > UPPSPELNING VOL..**

### Uppspelningshastighet

Tryck väljaren åt vänster eller höger för att justera uppselningshastigheten under uppspelning. Hastigheten visas av antalet pilar (► eller ◀).

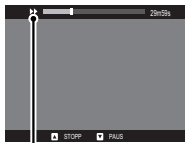

Pilar



# Ta fotografier

# 5

## Läge P, S, A och M

P, S, A och M-lägena ger dig olika grad av kontroll över slutartid och bländare.

### Läge P: Program AE

Låt kameran välja slutartid och bländare för optimal exponering. Andra värden som producerar samma exponering kan väljas med programväxling.

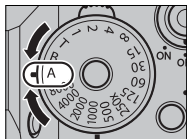

**Slutartid:** Välj A (auto).

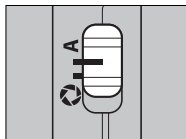

**Bländare:** Välj A (auto).

Ställ in slutartid och bländare på A (auto) och bekräfta att P visas på displayen.



**!** Om motivet är utanför kamerans mätaravstånd kommer slutartid och bländare visa "---".

**📄** För att använda slutartidsratten, tryck på låsknappen och vrid ratten till önskad inställning.

## Programbyte

Om så önskas kan du vrida på den bakre kommandoratten för att välja andra kombinationer av slutartid och bländare utan att ändra exponering (programbyte).

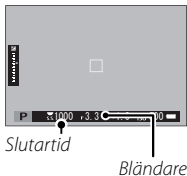

Programbyte är inte tillgängligt under filminspelning eller om blixten stöder TTL auto, eller om ett automatiskt alternativ har valts för **BILDKVALITET INSTÄLLNING > DYNAMISKT OMFÅNG**.



Stäng av kameran för att avbryta programbyte.

## Läge S: Bländarautomatik

Välj en slutartid och låt kameran justera bländaren för optimal exponering.

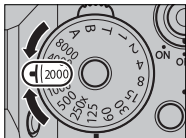

**Slutartid:** Välj en hastighet.

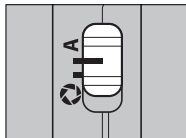

**Bländare:** Välj A (auto).

Ställ in bländaren till A (auto) och använd slutartidsratten för att välja slutartid. S syns i displayen.



**!** Om rätt exponering inte kan uppnås med vald slutartid kommer bländarinställningen att visas i rött. Om motivet är utanför kamerans mätområde visar bländardisplayen “---”.

**📄** För att använda slutartidsratten, tryck på låsknappen och vrid ratten till önskad inställning (ratten kan användas även om avtryckaren trycks ned halvvägs). Slutartid kan även justeras i steg om  $\frac{1}{3}$  EV genom att vrida på den bakre kommandoratten.

**Känslighet och skärpedjup**

Om du väljer en kort slutartid när motivet är dåligt upplyst, kommer kamerans autoexponeringsprogram att välja en större bländare. Detta ger korrekt exponering, men kan även minska skärpedjupet så att mindre av området bakom och framför motivet ser ut att vara i fokus. Välj en högre känslighet för att minska bländaren och öka skärpedjupet.



## Tid (T)

Vrid slutartidsratten till T (tid) för att välja långsamma slutartider för långa tidsexponeringar. Användning av stativ rekommenderas för att undvika kamerarörelser under exponeringen.

- 1 Vrid ratten för slutartid till T.

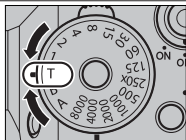

- 2 Vrid på den bakre kommandoratten för att välja slutartid.

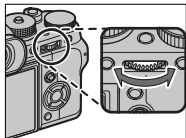

- 3 Tryck ner avtryckaren hela vägen för att ta en bild med den valda slutartiden. En nedräkningstimer visas medan exponeringen pågår.



För att minska "brus" (fläckar) vid lång exponeringstid, välj **PÅ** för **BILDKVALITET INSTÄLLNING > BRUSRED VID LÅNG EXP.** Notera att detta kan öka tiden som krävs för att lagra bilder efter fotograferingen.



## Bulb (B)

Välj en slutartid på **B** (bulb) för långa tidsexponeringar där du öppnar och stänger slutaren manuellt. Användning av stativ rekommenderas för att undvika kamerarörelser under exponeringen.

- 1 Vrid vredet för slutartid till **B**.

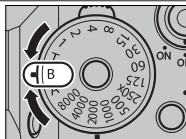

- 2 Tryck ned avtryckaren hela vägen. Slutaren kan förbli öppen i upp till 60 minuter när avtryckaren är nedtryckt; displayen visar den tid som gått sedan exponeringen startade.



Om du väljer en bländare på **A** låser du slutartiden till 30 sek.

För att minska "brus" (fläckar) vid lång exponeringstid, välj **PÅ** för **BILDKVALITET INSTÄLLNING > BRUSRED VID LÅNG EXP.** Notera att detta kan öka tiden som krävs för att lagra bilder efter fotograferingen.

## Använda en fjärrlösare

En separat såld fjärrlösare RR-90 kan användas för långtidsexponeringar. RR-90 ansluter via Mikro-USB (Mikro-B) USB 2.0-kontakten.

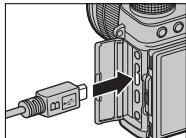

Alternativt kan elektroniska fjärrlösare från tredje part anslutas via fjärrlösningsanslutningen. Använd utlösare med en  $\varnothing 2,5$  mm kontakt.

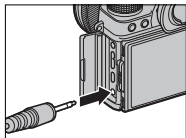

Tredjeparts mekaniska utlösare ansluts så som visas.

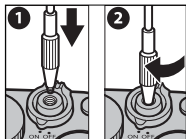

## Läge A: Tidsautomatik

Välj en bländare och låt kameran justera slutartiden för optimal exponering.

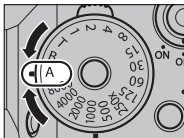

**Slutartid:** Välj **A** (auto).

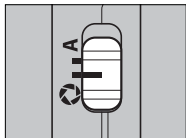

**Bländare:** Välj **S** (manuell).

Vrid slutartidsratten till **A** (auto), ställ bländaren till **S** och vrid bländarringen för att justera bländare efter önskemål. **A** syns i displayen.

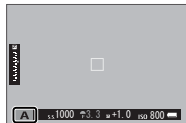

**!** Om rätt exponering inte kan uppnås med vald bländare kommer slutarinställningen att visas i rött. Om motivet är utanför kamerans mätaravstånd visar slutartidsdisplayen "----".

**🔧** För att använda slutartidsratten, tryck på låsknappen och vrid ratten till önskad inställning.

Bländaren kan justeras även medan avtryckaren är nedtryckt halvvägs.



**Känslighet och rörelseoskärpa**

Om du väljer en liten bländare när motivet är dåligt upplyst, kanske slutartiden som valts av autoexponeringsprogrammet inte är tillräckligt kort för att förhindra rörelseoskärpa. Välj en högre känslighet för kortare slutartider som minskar rörelseoskärpa.



## Läge M: Manuell exponering

Ändra exponeringen från den som är vald av kameran.

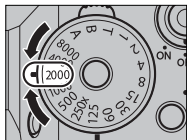

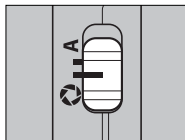

**Slutartid:** Välj en hastighet.

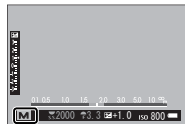

**Bländare:** Välj  (manuell).

Ställ in slutartiden till en annat värde än **A**, ställ in bländaren till  och vrid bländarringen för att välja bländare. **M** syns i displayen.



 För att använda slutartidsratten, tryck på låsknappen och vrid ratten till önskad inställning. Slutartid kanjusteras i steg om  $\frac{1}{3}$  EV genom att vrida på den bakrekommandoratten.

**Förhandsgranskning av exponering**

För att förhandsgranska exponering på LCD-skärmen, välj ett annat alternativ än **AV** för  **SKÄRMINSTÄLLNING > FÖRHANDSVISA EXP./VB I MANUELLT LÄGE.** Välj **AV** när blixten används eller vid andra tillfällen då exponeringen kan ändras när bilden tas.



## Autofokus

Ta bilder med autofokus.

- 1 Roterera fokuseringslägesväljaren till **S** eller **C** (📖 75).

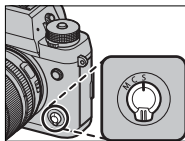

- 2 Använd **AF/MF INSTÄLLNING** > **AF LÄGE** för att välja ett AF-läge (📖 77).

- 3 Välj position och storlek på fokusram (📖 79).

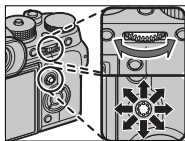

- 4 Ta bilder.



För information om autofokussystemet, besök:  
<http://fujifilm-x.com/af/en/index.html>



## Fokusläge

Använd fokuslägesväljaren för att välja hur kameran fokuserar.

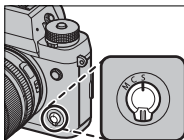

Välj bland följande alternativ:

Läge	Beskrivning
<b>S</b> (AF-S)	<b>Enkel AF:</b> Fokus låses medan avtryckaren är nedtryckt halvvägs. Välj för orörliga motiv.
<b>C</b> (AF-C)	<b>Kontinuerlig AF:</b> Fokus justeras kontinuerligt för att hantera förändringar i avståndet till motivet när avtryckaren är nedtryckt halvvägs. Använd för motiv i rörelse. Ögondetektering AF är inte tillgängligt.
<b>M</b> (manuell)	<b>Manuell:</b> Fokusera manuellt genom att använda objektivets fokusring. Välj för manuell styrning av fokus eller i situationer där kameran inte kan fokusera med autofokus (📖 84).

 Oavsett vilket alternativ som valts kommer manuell fokusering att användas när linsen är i manuell fokusläge.

Om **PÅ** väljs för **AF/MF INSTÄLLNING > FÖR-AF** kommer fokus att justeras kontinuerligt i läge **S** och **C** även då avtryckaren inte trycks in.

## Fokusindikatorn

Fokusindikatorn lyser grönt när motivet är i fokus och blinkar vitt när kameran inte kan fokusera. Parentestecken ("( )") indikerar att kameran fokuserar och visas kontinuerligt i läge **C**. **MF** visas i manuellt fokusläge.



Fokusindikator

## Alternativ för autofokus (AF-läge)



Välj hur kameran ska fokusera i lägena **S** och **C**.

- 1 Tryck på **MENU/OK** och gå till fotograferingsmenyn.
- 2 Välj **AF/MF INSTÄLLNING > AF LÄGE**.
- 3 Välj ett AF-läge.

 Denna funktion kan även nås via genvägar (📖 250).

Hur kameran fokuserar beror på fokusläget.

### Fokusläge **S** (AF-S)

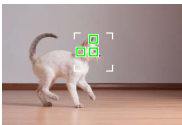
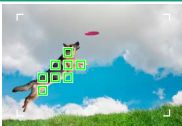
Alternativ	Beskrivning	Exempelbild
 <b>ENSKILD PUNKT</b>	Kameran fokuserar på motivet i den valda fokuspunkten. Använd för exakt fokusering på valt motiv.	
 <b>ZON</b>	Kameran fokuserar på motivet i den valda fokuszonen. Fokuszoner inkluderar flera fokuspunkter, vilket gör det lättare att fokusera på motiv i rörelse.	
 <b>BRED/ SPÅRNING</b>	Kameran fokuserar automatiskt på högkontrastmotiv. Displayen visar områden i fokus.	

Alternativ	Beskrivning	Exempelbild
<b>ALL</b> <b>ALLA</b>	Roterar den bakre kommandoratten i displayen för val av fokuspunkt (☰ 80, 81) för att gå igenom AF-lägen i följande ordning: <b>ENSKILD PUNKT</b> , <b>ZON</b> , och <b>BRED/SPÅRNING</b> .	



## Fokusläge C (AF-C)

Alternativ	Beskrivning	Exempelbild
<b>ENSKILD PUNKT</b>	Fokus följer motiv på vald fokuspunkt. Används för motiv som rör sig mot eller bort från kameran.	
<b>ZON</b>	Fokus följer motiv i vald fokuszon. Används för motiv som rör sig relativt förutsägbart.	
<b>BRED/SPÅRNING</b>	Fokus följer motiv som rör sig genom ett stort bildområde.	
<b>ALL</b> <b>ALLA</b>	Roterar den bakre kommandoratten i displayen för val av fokuspunkt (☰ 80, 81) för att gå igenom AF-lägen i följande ordning: <b>ENSKILD PUNKT</b> , <b>ZON</b> , och <b>BRED/SPÅRNING</b> .	

## Val av fokuspunkt

Välj en fokuspunkt för autofokus.

### Visa fokuspunktdisplayen

- 1 Tryck på **MENU/OK** och gå till fotograferingsmenyn.
- 2 Välj  **AF/MF INSTÄLLNING > FOKUSOMRÅDE** för att visa fokuspunktdisplayen.
- 3 Använd fokusknappen och den bakre kommandoratten för att välja fokusområde ( 80).

## Välja fokuspunkt

Använd fokusknappen (fokuspa-  
ken) för att välja fokuspunkt och den  
bakre kommandoratten för att välja  
storlek på fokusramen. Proceduren  
varierar utifrån det alternativ som  
valts för AF-läge.

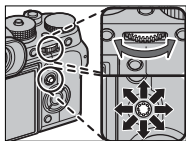

		Fokusknapp		Bakre kommandoratt	
AF LÄGE					
		Luta	Tryck på	Vrid	Tryck på
	Välj fokus- punkt	Välj fokus- punkt i mitten	Välj mellan 6 bildstorlekar	Återställa originalstorlek	
			Välj mellan 3 bildstorlekar		

Manuellt val av fokuseringspunkt är inte tillgängligt när **BRED/SPÅRNING** väljs i fokusläge **S**.

Om **ALLA** har valts för AF-läget, så kan du rotera den bakre kommandoratten i displayen för val av fokuspunkt ( 80, 81) för att gå igenom AF-lägen i följande ordning: **ENSKILD PUNKT** (6 ramstorlekar), **ZON** (3 ramstorlekar), och antingen **BRED** (fokusläge **S**) eller **SPÅRNING** (fokusläge **C**).

## Fokuspunktdisplayen

Fokuspunktdisplayen varierar beroende på alternativet som valts för AF-läge.



Fokusramar visas med små rutor (□), fokuszoner med de stora rutorna.

AF LÄGE		
□ ENSKILD PUNKT	☐ ZON	☐ BRED/SPÅRNING
<p>Antal tillgängliga punkter går att välja genom <b>AF/MF INSTÄLLNING &gt; ANTAL FOKUSPÖÄNG.</b></p>	<p>Välj mellan zoner med 7×7, 5×5 eller 3×3 fokuspunkter.</p>	<p>Positionera fokusramen över motivet och tryck på <b>MENU/OK.</b></p>

### Tillgängliga fokuspunkter

TTL kontrastavkännande AF ger fler fokuspunkter (1) än intelligent hybrid-AF (2), vilket kombinerar fassökande med TTL kontrastavkännande AF.

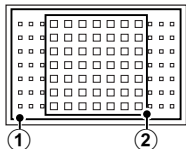

## Val av fokuseringsram vid seriebildsläge

När kontinuerlig höghastighet (**CH**) har valts som fotograferingsläge minskar antalet tillgängliga fokuseringsramar i fokusläget **C**.

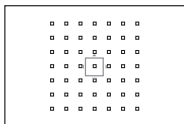

*Enskild punkt*

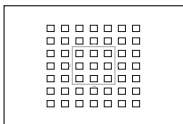

*Zon*

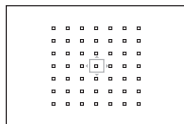

*Bred/spårning*

## Autofokus

Även om kameran kan stoltsera med ett autofokussystem med högprecision, kan den ha svårt att fokusera på motiv som listas nedan.

- Väldigt blanka motiv såsom speglar eller bilkarosser.
- Motiv som fotograferas genom ett fönster eller annat reflekterande föremål.
- Mörka motiv och motiv som absorberar snarare än reflekterar ljus, såsom hår eller päls.
- Osubstansiella motiv såsom rök eller eld.
- Motiv som visar få kontraster mot bakgrunden.
- Motiv som är framför eller bakom ett objekt med hög kontrast som också är i fokusområdet (till exempel, ett motiv fotograferat mot en bakgrund av högt kontrasterande element).



## Kontrollera fokus

För att zooma in på det aktuella fokusområdet för exakt fokusering, tryck på reglaget till vilket fokuszoom har tilldelats (med standardinställningarna mitt på den bakre kommandoratten). Tryck på reglaget igen för att avbryta zoomen.

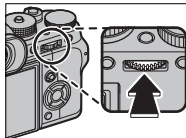

Normal visning



Fokuszoom



I fokusläge **S** kan zoomen justeras genom att rotera den bakre kommandoratten när **STANDARD** eller **FOKUS ACCENTUERING** har valts för **AF/MF INSTÄLLNING > MAN. FOKUSHJÄLP** (📖 146). Fokuszoom är inte tillgängligt i fokusläge **C** eller när **AF/MF INSTÄLLNING > FÖR-AF** är aktiverat eller ett annat alternativ än **ENSKILD PUNKT** har valts för **AF LÄGE**.

Använd **KNAPP-/RATTINSTÄLLNING > Fn/AE-L/AF-L KNAPPINST.** för att ändra funktionen för mitten av kommandoratten eller tilldela dess standardfunktion till andra kontroller.

# Manuell fokus

Justera fokus manuellt.

- 1 Roterera fokuseringslägesväljaren till M.

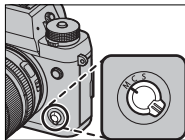

**MF** syns i displayen.

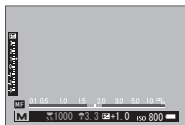

- 2 Fokusera manuellt genom att använda objektivets fokusering. Vrid ringen åt vänster för att minska fokusavståndet, åt höger för att öka.

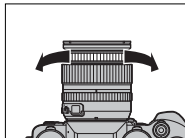

- 3 Ta bilder.



Använd **KNAPP-/RATTINSTÄLLNING > FOKUSERING** för att ändra åt vilket håll fokuseringen roterar.

Oavsett vilket alternativ som valts kommer manuell fokusering att användas när linsen är i manuellt fokusläge.

**Snabbfokus**

För att använda autofokus för att fokusera på motivet i det valda fokusområdet, tryck på knappen som tilldelats fokuslås eller AF-PÅ (storleken på fokusområde går att välja med den bakre kommandoratten). I manuellt fokusläge går det att använda denna funktion för att snabbt fokusera på ett valt motiv med antingen enkel eller kontinuerlig AF enligt det alternativ som valts för  **AF/MF INSTÄLLNING > OMEDELBAR AF-INSTÄLLNING.**

## Kontrollera fokus

Olika alternativ finns tillgängliga för att kontrollera fokus i manuellt fokusläge.

### Den manuella fokusindikatorn

Den manuella fokusindikatorn visar hur väl fokusavståndet matchar avståndet till motivet i fokusmarkeringarna. Den vita linjen indikerar avståndet till motivet i fokusområdet (i meter eller fot i enlighet med det

*Fokusavstånd  
(vit linje)*

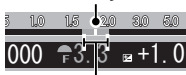

*Skärpedjup*

alternativ som valts för **SKÄRMINSTÄLLNING > MÅTTENHETER – FOKUSSKALA** i inställningsmenyn), den blå indikatorn skärpedjupet, eller med andra ord avståndet framför och bakom motivet som verkar vara i fokus.

### Fokuszoom

Om **PÅ** har valts för **AF/MF-INSTÄLLNING > FOKUSKONTROLL** zoomar kameran automatiskt in på det valda fokusområde när fokusringen vrids.

Om **STANDARD** eller **FOKUS ACCENTUERING** har valts för **AF/MF INSTÄLLNING > MAN. FOKUSHJÄLP** kan zoomen justeras genom att rotera den bakre kommandoratten. Val av fokusområde med hjälp av fokusspaken är tillgängligt under fokuszoom.

## Man. fokushjälp

Alternativet **AF/MF INSTÄLLNING > MAN. FOKUSHJÄLP** kan användas för att kontrollera fokus när bilder komponeras på LCD-skärmen eller den elektroniska sökaren i manuellt fokusläge.



Menyn **MAN. FOKUSHJÄLP** kan visas genom att trycka och hålla ned det reglage fokuszoom har tilldelats.

Följande alternativ är tillgängliga:

- **FOKUS ACCENTUERING:** Markerar högkontrasterade konturer. Vrid fokusringen tills motivet är markerat.
- **DIGITALT DELAD BILD:** Visar en delad bild i mitten. Rama in motivet i området för delad bild och vrid fokusringen tills de fyra delarna av den delade bilden är korrekt injusterade.

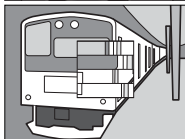

## ISO **Känslighet**

Justera kamerans känslighet för ljus.

Tryck på känslighetslåsknappen, vrid ratten till önskad inställning, och tryck på låsknappen igen för att låsa ratten på plats.

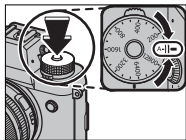

Alternativ	Beskrivning
<b>A</b> (auto)	Känsligheten justeras automatiskt beroende på fotografieringsförhållandena i enlighet med alternativet som valts för <b>FOTOGRAFERING INSTÄLLNING &gt; ISO AUTOINSTÄLLNING</b> . Välj från <b>AUTO1</b> , <b>AUTO2</b> och <b>AUTO3</b> .
<b>12800–200</b>	Justera känsligheten manuellt. Valt värde visas i displayen.
<b>H</b> (25600/51200), <b>L</b> (100/125/160)	Välj för speciella situationer. Observera att brus kan uppträda i bilder tagna med <b>H</b> , medan <b>L</b> minskar dynamiskt omfång.

Använd **KNAPP-/RATTINSTÄLLNING > ISO RATTINSTÄLLNING (H)** för att välja vilken känslighet som ska tilldelas **H** positionen.

Använd **KNAPP-/RATTINSTÄLLNING > ISO RATTINSTÄLLNING (L)** för att välja vilken känslighet som ska tilldelas **L** positionen.

Om **KOMMANDO** har valts för **KNAPP-/RATTINSTÄLLNING > ISO RATTINSTÄLLNING (A)** kan känslighet även justeras genom att ställa in känslighet till **A** och vrida på den främre kommandoratten.

**Justera känsligheten**

Höga värden kan användas för att minska oskärpa när belysningen är svag, medan lägre värden tillåter längre slutartider eller större bländare i starkt ljus, men observera att brus kan uppträda i bilder tagna med hög känslighet.

**Autokänslighet (A)**

Använd  **FOTOGRAFERING INSTÄLLNING > ISO AUTOINSTÄLLNING** för att välja grundkänslighet, maximal känslighet och minsta slutarhastighet för **A** positionen på känslighetsratten. Inställningar för **AUTO1**, **AUTO2** och **AUTO3** kan lagras separat.

Objekt	Alternativ	Standard		
		AUTO1	AUTO2	AUTO3
<b>STANDARD KÄNSLIGHET</b>	12800–200	200		
<b>MAX. KÄNSLIGHET</b>	12800–400	800	1600	3200
<b>MIN. SLUTTID</b>	$\frac{1}{500}$ – $\frac{1}{4}$ SEK, AUTO	$\frac{1}{60}$ SEK		

Kameran väljer automatiskt en känslighet mellan standard- och maxvärdet; känsligheten höjs endast över standardvärdet om den slutartid som krävs för optimal exponering skulle vara längre än det värde som valts för **MIN. SLUTTID**.



Om värdet som valts för **STANDARD KÄNSLIGHET** är högre än värdet som valts för **MAX. KÄNSLIGHET**, **STANDARD KÄNSLIGHET** kommer att ställas in på värdet som valts för **MAX. KÄNSLIGHET**.

Kameran kan välja en slutartid som är långsammare än **MIN. SLUTTID** om bilder fortfarande kan vara underexponerade med det värde som valts för **MAX. KÄNSLIGHET**. Om **AUTO** har valts för **MIN.SLUTTID** kameran kommer automatiskt välja en minimal slutartid, ungefär lika med objektivets omvända brännvidd, i sekunder (till exempel om objektivet har en brännvidd på 50 mm väljer kameran en minimal slutartid nära  $\frac{1}{50}$  s). Den minimala slutartiden påverkas inte av alternativet som valts för bildstabilisering.





## Mätning

Välj hur kameran mäter exponeringen.

Vrid på mätningsratten för att välja bland alternativen nedan.



Det valda alternativet aktiveras endast när **AF/MF INSTÄLLNING > SPÅRA ANSIKTE/ÖGON INST.** är **ANSIKTE AV/ÖGON AV.**

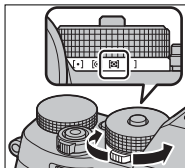

Läge	Beskrivning
[•] (spot)	Kameran mäter ljusförhållanden i ett område vid mitten av bilden som motsvarar 2 % av helheten. Rekommenderas när motivet är i motljus samt i andra situationer där bakgrunden är mycket ljusare eller mörkare än huvudmotiv.
[⊙] (mittenviktad)	Kameran mäter ljuset på hela bilden men lägger största vikt vid området i mitten.
[☰] (multi)	Kameran bestämmer omedelbart exponering baserat på en analys av komposition, färg- och ljusstyrkefördelning. Rekommenderas i de flesta situationer.
[ ] (medelvärde)	Exponering ställs in på medelvärdet för hela bilden. Ger konsekvent exponering över flera bilder med samma belysning och är särskilt effektiv för landskap och porträtt av motiv klädda i svart eller vit.



## Exponeringskompensation

Justera exponering.

Vrid ratten för exponeringskompensation.

**!** Hur mycket kompensation som finns tillgänglig beror på fotograferingsläget.

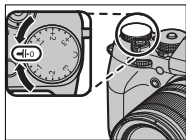

### C (anpassad)

När ratten för exponeringskompensation vrids till C går exponeringskompensationen att justera genom att vrida på den främre kommandoratten.

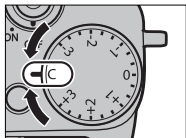

**📷** Den främre kommandoratten går att använda för att ange ett värde för exponeringskompensation mellan  $-5$  och  $+5$  EV.

Den främre kommandoratten går att använda för att ange bländare eller exponeringskompensation. Tryck på ratten för att växla mellan de två alternativen.

## Fokus-/exponeringslås

Komponera fotografier med motiv utanför centrum.

- 1 Fokusera:** Placera motivet i fokusområdet och tryck ned avtryckaren halvvägs för att låsa fokus och exponering. Fokus och exponering låses medan avtryckaren är nedtryckt halvvägs (AF/AE-lås).

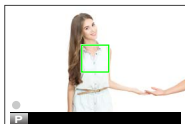

- 2 Komponera om:** Håll avtryckaren nedtryckt halvvägs.



- 3 Fotografera:** Tryck ned knappen hela vägen.



Fokuslås med avtryckaren är endast tillgängligt när **ON** har valts för **KNAPP-/RATTINSTÄLLNING > SLUTARE AF, SLUTARE AE**.

## AF-L och AE-L-knapparna

Fokus och exponering kan också låsas med **AF-L** och **AE-L**-knapparna. Med standardinställningarna låser **AF-L**-knappen fokus, **AE-L**-knappen exponering. Fokus och/eller exponering förblir låst medan knappen är nedtryckt, oavsett om avtryckaren är nedtryckt halvvägs eller inte.

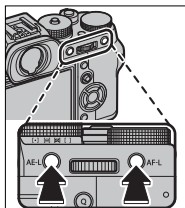

Funktionerna för knapparna kan ändras med hjälp av följande **KNAPP-/RATTINSTÄLLNING** alternativ:

- **Fn/AE-L/AF-L KNAPPINST.:** Välj funktionerna för **AE-L** och **AF-L**-knapparna.
- **AE/AF-LÅSLÄGE:** Om **AE/AF-LÅS VÄXLA PÅ/AV** väljs för **AE/AF-LÅSLÄGE** kommer fokus och/eller exponering att låsas när knappen trycks ned och förbli låst tills knappen trycks ned igen.



## BKT Gaffling

Variera automatiskt inställningar över en serie bilder.

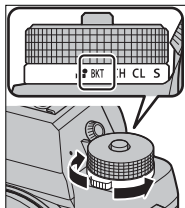
- 1 Vrid drive-ratten till **BKT**.





- 2 Navigera till **ENHETSINSTÄLLNING** i menyn **FO-TOGRAFERING INSTÄLLNING** och välj **GAFFL. AUTO EXPONERING**, **ISO** ISO BKT, **GAFFLING. FILMSIMULERING**, **WB** VITBALANS BKT eller **DR** DYNAMISK GAFFLING.

 Denna funktion kan även nås via genvägar ( 250).

- 3 Ta fotografier.

## GAFFL. AUTO EXPONERING

Använd  **FOTOGRAFERING INSTÄLLNING > ENHETSINSTÄLLNING > BKT-INSTÄLLNING > GAFFL. AUTO EXPONERING** för att välja gafflingsmängd och antal bilder. Varje gång som avtryckaren trycks ned tar kameran det angivna antalet bilder: en som använder det uppmätta värdet för exponering och de andra över- eller underexponerade med den valda gafflingsmängden ( 150).

 Oavsett gafflingsmängden kommer exponering inte överskrida gränserna för exponeringsmätningssystemet.

## ISO BKT

Välj en gafflingsmängd ( $\pm 1 \pm \frac{2}{3}$ , eller  $\pm \frac{1}{3}$ ). Varje gång avtryckaren släpps tar kameran en bild med den aktuella känsligheten och bearbetar den för att skapa ytterligare två kopior, en med känsligheten ökad och den andra med känsligheten sänkt med den valda mängden.

## GAFFLING.FILMSIMULERING

Varje gång slutaren frigörs tar kameran en bild och bearbetar den för att skapa kopior med de filmsimuleringsinställningar som valts med  **FOTOGRAFERING INSTÄLLNING > ENHETSINSTÄLLNING > BKT-INSTÄLLNING > GAFFLING.FILMSIMULERING**.

## VITBALANS BKT

Välj en gafflingsmängd ( $\pm 1 \pm 2$ , eller  $\pm 3$ ). Varje gång avtryckaren släpps tar kameran en bild och bearbetar den för att skapa tre kopior: en med den aktuella inställningen för vitbalans, en med finjusterad ökning av vitbalansen med den valda mängden, och en med finjusterad minskning av vitbalansen med den valda mängden.

## DYNAMISK GAFFLING

Varje gång som avtryckaren trycks ned tar kameran tre bilder med olika dynamiska omfång: 100 % för den första, 200 % för den andra och 400 % för den tredje.



Medan dynamisk gaffling är aktiverad kommer känslighet att begränsas till ett minimum av ISO 800 (eller till ett minimum av ISO 200 till 800 när ett automatiskt alternativ har valts för känsligheten); känsligheten som tidigare var i kraft återställs när gafflingen tar slut.





## Kontinuerlig fotografering (Serieläge)

Fånga rörelse i en serie bilder.

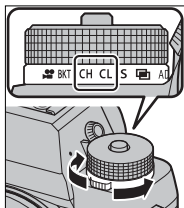
- 1 Vrid driv-ratten för att välja CH (höghastighetsserie) eller CL (låghastighetsserie).



- 2 Navigera till **ENHETSINSTÄLLNING** i menyn **FO-TOGRAFERING INSTÄLLNING** och välj en bildmatningshastighet.

 Denna funktion kan även nås via genvägar ( 250).

- 3 Ta fotografier. Kameran tar bilder medan avtryckaren hålls nedtryckt. Fotograferingen slutar när avtryckaren släpps eller när minneskortet är fullt.





Om filnumreringen når 999 innan fotograferingen är klar kommer återstående bilder att sparas i en ny folder.

Seriefotografering kanske inte påbörjas om det tillgängliga utrymmet på minneskortet är otillräckligt.

Bildfrekvensen varierar med motivet, slutartiden, känsligheten och fokusläget. Bildhastigheter kan minska och lagringstider öka ju fler bilder som tas. Blixten kanske inte avfyras, beroende på fotograferingsförhållandena.

### Fokus och exponering

Välj fokusläge **C** för att variera fokus med tagning. För att variera exponering för varje bild, välj **OFF** för  **KNAPP-/RATTINSTÄLLNING > SLUTARE AE**.



Genom att välja **CH** i fokusläge **C** begränsas urvalet av fokusramar.

Resultatet av exponering och fokusföljning varierar med faktorer som bländare, känslighet och exponeringskompensation.



## Flera exponeringar

Skapa en bild som kombinerar två exponeringar.



- 1 Vrid drive-ratten till .

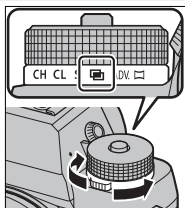

- 2 Ta den första bilden.
- 3 Tryck på **MENU/OK**. Den första bilden visas överlagd på vyn genom objektivet och du uppmanas att ta den andra bilden.



Tryck väljaren åt vänster för att återgå till steg 2 och ta om den första bilden. Tryck på **DISP/BACK** för att spara den första bilden och avsluta utan att skapa en multiexponering.

- 4 Ta den andra bilden med hjälp av den första bilden som guide.



- 5 Tryck på **MENU/OK** för att skapa multiexponeringen, eller tryck väljaren åt vänster för att återgå till Steg 4 och ta om den andra bilden.





## ADV. Avancerade filter

Ta bilder med filtereffekter.

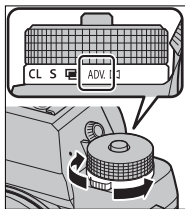
- 1 Vrid drive-ratten till ADV..



- 2 Navigera till **ENHETSINSTÄLLNING** i menyn **FO-TOGRAFERING INSTÄLLNING** och välj en filtereffekt.

 Denna funktion kan även nås via genvägar ( 250).

- 3 Ta fotografier.

## Alternativ för avancerat filter

Välj bland följande filter:

Filter	Beskrivning
 <b>LEKSAKSKAMERA</b>	Välj för effekt av en leksakskamera i retrostil.
 <b>MINIATYREFFEKT</b>	Bidernas övre och nedre delar görs suddiga för en dioramaeffekt.
 <b>POPFÄRG</b>	Skapar högkontrasterade bilder med mättade färger.
 <b>HIGH-KEY</b>	Skapa ljusa bilder med låg kontrast.
 <b>LÅGDAGER</b>	Skapa jämnt mörka toner med få områden med betonade högdagar.
 <b>DYNAMISK TON</b>	Dynamisk ton används för en fantasy-effekt.
 <b>SOFT FOCUS</b>	Skapa ett utseende som är lika mjukt i hela bilden.
 <b>PARTIELL FÄRG (RÖD)</b>	Områden i bilden som innehåller den valda färgen visas med den färgen. Alla andra områden av bilden visas i svartvitt.
 <b>PARTIELL FÄRG (ORANGE)</b>	
 <b>PARTIELL FÄRG (GUL)</b>	
 <b>PARTIELL FÄRG (GRÖN)</b>	
 <b>PARTIELL FÄRG (BLÅ)</b>	
 <b>PARTIELL FÄRG (LILA)</b>	



Beroende på motivet och kamerainställningarna kan bilderna i vissa fall bli korniga eller variera i ljusstyrka eller nyans.



## Panoraman

Följ en guide på skärmen för att skapa ett panorama.

- 1 Vrid drive-ratten till .

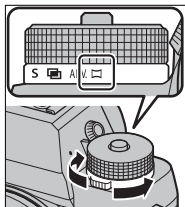

- 2 För att välja vinkeln som du vill panorera kameran med under fotografering trycker du väljaren åt vänster. Markera en storlek och tryck på **MENU/OK**.
- 3 Tryck väljaren åt höger för att visa ett val av panoreringsriktningar. Markera en panoreringsriktning och tryck på **MENU/OK**.
- 4 Tryck avtryckaren hela vägen ned för att starta inspelning. Du behöver inte hålla in avtryckaren under inspelning.

- 5** Panorera kameran i den riktning som visas av pilen. Fotograferingen tar slut automatiskt när kameran panoreras till slutet av riktlinjerna och panoramat är färdigt.



### För bästa resultat

För bästa resultat använder du ett objektiv med en brännvidd på 35 mm eller mindre (50 mm eller mindre i 35 mm-format). Stötta dina armbågar mot sidorna av din kropp och rör kameran långsamt i en liten cirkel i en jämn hastighet, samtidigt som du håller kameran parallellt eller i rät vinkel mot horisonten och var noga med att bara panorera i den riktning som visas av riktlinjerna. Använd ett stativ för bästa resultat. Om önskade resultat inte uppnås, försök att panorera i en annan hastighet.



Om avtryckaren trycks in hela vägen ner innan panoramat är färdigt kommer fotograferingen att avslutas och panoramat kanske inte sparas. Fotograferingen kan även avbrytas om kameran panoreras för snabbt eller för långsamt. Att panorera kameran i en annan riktning än vad som visas avbryter fotograferingen.

Panoraman skapas från ett flertal bildrutor. Om **ON** väljs för **KNAPP-/RATTINSTÄLLNING > SLUTARE AE** bestäms exponeringen för hela panoramat av den första bildrutan. Kameran kan i vissa fall spela in en större eller mindre vinkel än vad som valts eller vara oförmögen att fästa ihop bildrutorna på ett perfekt sätt. Den sista delen av panoramat kanske inte spelas in om fotograferingen tar slut innan panoramat är färdigt.

Önskat resultat kanske inte kan uppnås med rörliga motiv, motiv nära kameran, motiv med liten variation som himlen eller en gräsmatta, motiv som hela tiden rör på sig, såsom vågor och vattenfall, eller motiv vars ljusstyrka förändras kraftigt. Panoraman kan bli oskarpa om motivet är dåligt upplyst.



**Visa panoraman**

I helskärmsläge kan du använda den bakre kommandoratten för att zooma in eller ut på panoramabilder. Alternativt kan du spola panoramat bakåt med hjälp av väljarknappen.

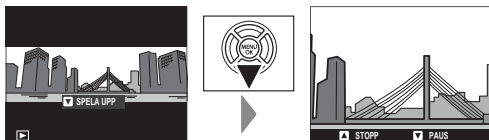

Tryck väljaren nedåt för att starta uppspelningen och tryck igen för att pausa. När uppspelningen är pausad kan du manuellt bläddra genom panoramat genom att trycka väljaren åt vänster eller höger. Vertikala panoraman bläddras vertikalt, horisontella panoraman bläddras horisontalt. För att återgå till helskärmvisning trycker du väljarknappen uppåt.

## Fotografering med blix

Använd den medföljande blixten EF-X8 med blixtsko för extra belysning vid fotografering på natten eller inomhus vid svag belysning.

- 1 Avlägsna skyddet på blixtskon och skjut fast blixten på blixtskon enligt bilden. Stanna när den klickar på plats.

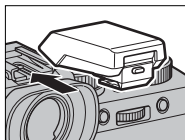

- 2 Höj blixten.



Om blixten inte är uppfälld kommer inställningarna att justeras för enheter som är anslutna via synkterminalen (☞ 267).

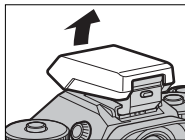

- 3 Välj **INSTÄLLNING BLIXTFUNKTION** i menyn **BLIXTINSTÄLLNING**.



Denna funktion kan även nås via genvägar (☞ 250).

- 4 Markera poster med väljaren och rotera den bakre kommandoratten för att byta den markerade inställningen (📖 110).



- 5 Tryck på **DISP/BACK** för att aktivera inställningen.

! Vissa objektiv kan, beroende på avståndet till motivet, kasta skuggor i bilder tagna med blyxt.

Blyxten avfyras inte vid vissa inställningar, till exempel i panoramaläge eller när den elektroniska slutaren används.

Välj en slutartid som är långsammare än **250X** när du använder blyxt i exponeringsläge **S** (slutartidsautomatik AE) eller manuell (**M**).

📖 I TTL-läge kan blyxten avfyras flera gånger för varje bild. Flytta inte kameran innan fotograferingen är slutförd.

## Blixinställningar

Följande inställningar är tillgängliga när den medföljande skomonterade blixten EF-X8 är monterad.



Inställning	Beskrivning
① Blixtkontrolläge	Välj bland följande alternativ: <ul style="list-style-type: none"><li>• <b>TTL</b>: TTL-läge. Justera blyxtkompensation (②) och välj A blyxtläge (③).</li><li>• <b>M</b>: Blixten avfyras vid vald utgång (②) oberoende av motivets ljusstyrka eller kamerainställningar. Utgång uttrycks i fraktioner av full effekt, från 1/2 till 1/64. Önskat resultat kanske inte kan uppnås vid låga värden om de överskrider gränserna för blyxtens styrsystem. Ta ett provfoto och kontrollera resultaten.</li><li>• <b>☑ (FJÄRRKONTR.)</b>: Välj om blyxt används för att styra fjärrblyxtenheter, till exempel som en del av ett studioblyxtsystem.</li><li>• <b>☑ OFF (AV)</b>: EF-X8 avfyras inte. Blyxtenheter anslutna via synkterminal kommer fortfarande avfyras när slutaren släpps, men kan inaktiveras genom att sänka EF-X8 och stänga av enheterna i blyxtinställningsmenyn.</li></ul>
② Blyxtkompensation/utgång	Justera blyxtnivån. Vilka alternativ som är tillgängliga varierar beroende på vilket blyxtkontrolläge som valts (①).

Inställning	Beskrivning
<p>③ Blyxtläge (TTL)</p>	<p>Välj ett blyxtläge för TTL-blyxtkontroll. Vilka alternativ som är tillgängliga varierar beroende på vilket fotograferingsläge (<b>P</b>, <b>S</b>, <b>A</b> eller <b>M</b>) som valts.</p> <ul style="list-style-type: none"> <li>• <b>TTL (BLIXT AUTO)</b>: Blixten avfyras endast när det krävs; blyxtnivån justeras i enlighet med motivets ljusstyrka. A -ikonen som visas när avtryckaren trycks ned halvvägs visar att blixten kommer att avfyras när bilden tas.</li> <li>• <b>TTL (STANDARD)</b>: Blixten avfyras med varje bild om möjligt; blyxtnivån justeras i enlighet med motivets ljusstyrka. Blixten avfyras inte om den inte är fulladdad när slutaren utlöses.</li> <li>• <b>TTL SLOW (LÅNGSAM SYNK.)</b>: Kombinera blixten med långa slutartider när du fotograferar porträtt av motiv mot en bakgrund av nattlandskap. Blixten avfyras inte om den inte är fulladdad när slutaren utlöses.</li> </ul>
<p>④ Synk</p>	<p>Välj om blyxt är tidsinställd till att avfyras direkt efter att slutaren öppnas (/1:A GARDIN) eller omedelbart innan den stängs (/2:A GARDIN). 1:A GARDIN rekommenderas i de flesta situationer.</p>

**Tar bort röda ögon**

Röda ögon-borttagning är tillgänglig när ett annat alternativ än **AV** är valt för **[B] BLIXTINSTÄLLNING > TAR BORT RÖDA ÖGON** och **[AF] AF/MF INSTÄLLNING > SPÅRA ANSIKTE/ÖGON INST.** är **PÅ**. Röda ögon-borttagning minimerar "röda ögon" som skapas när ljus från blixten reflekteras från motivets näthinnor.

**Blixtsynkhastighet**

Blixten kommer att synkroniseras med slutaren med slutartider på  $\frac{1}{250}$  s eller längre.

**Extra blixtenheter från FUJIFILM**

Kameran kan även användas med extra FUJIFILM-blixtar med blixtsko.

**Blixtenheter från tredje part**

Använd inte blixtenheter från tredjepartsleverantörer som tillför över 300 V till kamerans tillbehörssko.

# Fotograferingsmenyerna

6



## BILDKVALITET INSTÄLLNING

Justera bildkvalitetsinställningar.

För att visa bildkvalitetsinställningarna, tryck på **MENU/OK** i fotografieringsvyn och välj fliken **IQ** (**BILDKVALITET INSTÄLLNING**).



Vilka alternativ som är tillgängliga varierar beroende på vilket fotografieringsläge som valts.



## BILDSTORLEK

Välj den bildstorlek och det bildförhållande som stillbilder sparas i.

Alternativ	Bildstorlek	Alternativ	Bildstorlek	Alternativ	Bildstorlek
<b>L 3:2</b>	6000 × 4000	<b>L 16:9</b>	6000 × 3376	<b>L 1:1</b>	4000 × 4000
<b>M 3:2</b>	4240 × 2832	<b>M 16:9</b>	4240 × 2384	<b>M 1:1</b>	2832 × 2832
<b>S 3:2</b>	3008 × 2000	<b>S 16:9</b>	3008 × 1688	<b>S 1:1</b>	2000 × 2000



**BILDSTORLEK** återställs inte när kameran stängs av eller ett annat fotograferingsläge väljs.

### Bildförhållande

Bilder med ett bildförhållande på 3:2 har samma proportioner som en bild i 35 mm film, medan bildförhållandet 16:9 är lämpligt för visning på enheter med **H**igh **D**efinition (HD). Bilder med bildförhållandet 1:1 är kvadratiska.

## BILDKVALITET

Välj ett filformat och kompressionsvärde. Välj **FINE** eller **NORMAL** för att spara **JPEG**-bilder, **RAW** för att spara **RAW**-bilder eller **FINE+RAW** eller **NORMAL+RAW** för att spara både **JPEG**- och **RAW**-bilder. **FINE** och **FINE+RAW** använder lägre **JPEG**-kompressionsvärden för **JPEG**-bilder av högre kvalitet, medan **NORMAL** och **NORMAL+RAW** använder högre **JPEG**-kompressionsvärden för att öka antalet bilder som kan lagras.

### Funktionsknapparna

För att växla mellan **RAW**-bildkvalitet på och av för en enstaka bild, tilldela **RAW** till en funktionsknapp (☰ 258). Om ett **JPEG**-alternativ är valt för bildkvalitet, kommer motsvarande **JPEG+RAW**-alternativ att väljas tillfälligt om du trycker på knappen. Om ett **JPEG+RAW**-alternativ är valt kommer motsvarande **JPEG**-alternativ att väljas tillfälligt om du trycker på knappen, medan om **RAW** är valt kommer **FINE** att väljas tillfälligt om du trycker på knappen. Om du tar en bild eller trycker på knappen igen återställs föregående inställning.







**RÅ-INSPELNING**



Välj om du vill komprimera RAW-bilder.

Alternativ	Beskrivning
<b>OKOMPRIMERAD</b>	RAW-bilder komprimeras inte.
<b>FÖRLUSTFRI KOMPRIMERAD</b>	RAW-bilder komprimeras med en reversibel algoritm som minskar filstorleken utan förlust av bilddata. Bilderna kan visas i RAW FILE CONVERTER EX 2.0 eller annan programvara som stöder "förlustfri" RAW-komprimering (📖 298).

## FILMSIMULERING

Simulera olika typer av filmeffekter, inklusive sepia och svart-vitt (med eller utan färgfilter). Välj en palett i enlighet med ditt motiv och kreativa ändamål.

Alternativ	Beskrivning
 <b>PROVIA/STANDARD</b>	Standard färgåtergivning. Lämpar sig för en rad olika motiv, allt från porträtt till landskap.
 <b>Velvia/MÄTTAD</b>	En högkontrastpalett av mättade färger, lämpar sig för naturfotografier.
 <b>ASTIA/MJUK</b>	Förbättrar urvalet av nyanser tillgängliga för hudtoner i porträtt samtidigt som det bevarar det ljusa blå på en himmel i dagsljus. Rekommenderas för porträttfotografering utomhus.
 <b>CLASSIC CHROME</b>	Mjuk färg och förbättrad kontrast för skuggor för ett lugnt utseende.
 <b>PRO Neg. Hi</b>	Ger något mer kontrast än  <b>PRO Neg. Std</b> . Rekommenderas för porträttfotografering utomhus.
 <b>PRO Neg. Std</b>	En mjuktonad palett. Urvalet nyanser tillgängliga för hudtoner har förbättrats, vilket gör detta till ett bra val vid porträttfotografering i studio.

Alternativ	Beskrivning
 <b>ACROS*</b>	Ta svartvita bilder med djup tonskala och enastående skärpa.
 <b>MONOKROM*</b>	Ta standard svartvita bilder.
 <b>SEPIA</b>	Ta bilder i sepia.

\* Tillgänglig med gult (**Gu**), rött (**R**) och grönt (**G**) filter, vilket gör grå toner djupare i enlighet med de nyanser som kompletterar den valda färgen. Det gula (**Gu**) filtret ger ett större djup till lila och blå nyanser och det röda (**R**) filtret till blå och gröna nyanser. Det gröna filtret (**G**) ger ett större djup till röda och bruna nyanser, inklusive hudtoner, och passar därför bra till porträtt.



Alternativ för filmsimulering kan kombineras med inställningar för ton och skärpa.

Inställningar för filmsimulering kan även nås via genvägar ( 250).

För mer information, besök: <http://fujifilm-x.com/en/x-stories/the-world-of-film-simulation-episode-1/>

## KORNIGHET

Lägg till en kornig effekt. Välj en mängd (**STARK** eller **SVAG**) eller välj **AV** för att stänga av kornighet.

Alternativ		
<b>STARK</b>	<b>SVAG</b>	<b>AV</b>

## DYNAMISKT OMFÅNG

Kontrollerar kontrasten. Välj lägre värden för att öka kontrast när du fotograferar inomhus eller under molnbesatt himmel, högre värden för att reducera detaljförlust i högdagrar och lågdagrar när du fotograferar scener med hög kontrast. Högre värden rekommenderas för motiv som innehåller både solljus och mörk skugga, för motiv med hög kontrast som solljus på vatten, ljusst upplysta höstlöv, och porträtt tagna mot en blå himmel, och för vita objekt eller människor klädda i vitt; tänk dock på att fläckar kan uppstå i bilder tagna med högre värden.

Alternativ			
<b>AUTO</b>	<b>☺100 100 %</b>	<b>☺200 200 %</b>	<b>☺400 400 %</b>















Om **AUTO** är valt väljer kameran automatiskt antingen **☺100 100 %** eller **☺200 200 %** i enlighet med motivet och fotograferingsförhållandena. Slutartid och bländare visas när avtryckaren trycks in halvvägs.

**☺200 200 %** är tillgänglig vid känslighet på ISO 400 och högre, **☺400 400 %** vid känslighet på ISO 800 och högre.

## VITBALANS

För naturliga färger, välj en vitbalans som passar till ljuskällan.

Alternativ	Beskrivning
<b>AUTO</b>	Vitbalans justeras automatiskt.
 1/  2/  3	Mät ett värde för vitbalans.
	Välj en färgtemperatur.
	För motiv i direkt solljus.
	För motiv i skugga.
	Använd under fluorescerande ljus ("dagsljus").
	Använd under "varmt vitt" lysrörsljus.
	Använd under "kallt vitt" fluorescerande ljus.
	Använd under glödljus.
	Reducerar den blåa nyansen som typiskt associeras med undervattenljus.

 Resultaten kan variera beroende på fotograferingsförhållanden. Visa bilder efter fotografering för att kontrollera färgerna.

Vitbalans justeras för blixtljus endast i lägena **AUTO** och . Stäng av blixten genom att använda andra alternativ för vitbalans.

Alternativ för vitbalans kan även nås via genvägar ( 250).



## Finjustera vitbalansen

När du trycker på **MENU/OK** efter att en vitbalansalternativ visas dialogrutan till höger. Använd väljaren för att finjustera vitbalansen eller tryck på **DISP/BACK** för att avsluta utan finjustering.

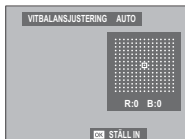

## Anpassad vitbalans

Välj  $\Omega_1$ ,  $\Omega_2$  eller  $\Omega_3$  för att justera vitbalans för ovanliga ljusförhållanden. Mätningalternativ för vitbalans kommer att visas; rama in ett vitt föremål så att det fyller upp displayen och tryck ned avtryckaren hela vägen för att mäta vitbalans (för att välja det senaste anpassade värdet och avsluta utan att mäta vitbalansen, tryck på **DISP/BACK**, eller tryck på **MENU/OK** för att välja det senaste värdet och visa dialogrutan för finjustering).



- Om **"KLART!"** visas, tryck på **MENU/OK** för att ställa in vitbalans till det uppmätta värdet.
- Om **"UNDER"** visas, höj exponeringskompensationen och försök igen.
- Om **"ÖVER"** visas, sänker du exponeringskompensationen och försöker igen.

## **K**: Färgtemperatur

Om du väljer **K** i vitbalansmenyn visas en lista över färgtemperaturer. Markera en temperatur och tryck på **MENU/OK** för att välja det markerade alternativet och visa dialogrutan för finjustering.



### **Färgtemperatur**

Färgtemperatur är en objektiv mätning av färgen i en ljuskälla, uttryckt i Kelvin (K). Ljuskällor med en färgtemperatur som är nära den hos direkt solljus ser vita ut; ljuskällor med en lägre färgtemperatur har ett gult eller rött utseende, medan de med en högre färgtemperatur skiftar i blått. Du kan matcha färgtemperatur till ljuskällan eller välja alternativ som skiljer sig skarpt från ljuskällans färg för att göra bilder "varmare" eller "kallare".

## HÖGDAGERNIVÅ

Justerar förekomsten av högdagrar. Välj mellan sju alternativ mellan +4 och -2.

Alternativ						
+4	+3	+2	+1	0	-1	-2

6

## LÅGDAGERNIVÅ

Justerar förekomsten av skuggor. Välj mellan sju alternativ mellan +4 och -2.

Alternativ						
+4	+3	+2	+1	0	-1	-2

**FÄRG**

Justera färgdensiteten. Välj mellan nio alternativ mellan +4 och -4.

Alternativ								
+4	+3	+2	+1	0	-1	-2	-3	-4

**SKÄRPA**

Gör konturer skarpare eller mjukare. Välj mellan nio alternativ mellan +4 och -4.

Alternativ								
+4	+3	+2	+1	0	-1	-2	-3	-4

## BRUSREDUCERING

Minska brus i bilder tagna med hög känslighet. Välj mellan nio alternativ mellan +4 och -4.

Alternativ								
+4	+3	+2	+1	0	-1	-2	-3	-4

6

## BRUSRED VID LÅNG EXP.

Välj **PÅ** för att minska fläckar i långtidsexponeringar.

Alternativ	
PÅ	AV

**OBJEKT.MODUL.OPT.**

Välj **PÅ** för att förbättra definitionen genom att justera för diffraktion och den svaga förlusten av fokus i objektivets periferi.

Alternativ	
PÅ	AV

**FÄRGRYMD**

Välj färgomfång för färgåtergivning.

Alternativ	Beskrivning
<b>sRGB</b>	Rekommenderas i de flesta situationer.
<b>Adobe RGB</b>	För professionell utskrift.

## PIXELMAPPNING

Använd det här alternativet om du upptäcker ljuspunkter i dina bilder.

- 1 Tryck på **MENU/OK** i fotograferingsvyn och välj fliken  **BILDKVALITET INSTÄLLNING**.
- 2 Markera **PIXELMAPPNING** och tryck på **MENU/OK** för att utföra pixelmappning. Bearbetningen kan ta några sekunder.

 Resultaten garanteras inte.

Se till att batteriet är fulladdat innan du påbörjar pixelmappningen.

Pixelmappning är inte tillgängligt när kamerans temperatur är högre än vanligt.



**VÄLJ ANPAD. INST.**

Återkalla inställningar sparade med **ÄNDRA./SPARA ANP. INST.** Inställningarna kan hämtas från någon av de sju bankerna med anpassade inställningar.

Banker			
ANPASSAD 1	ANPASSAD 2	ANPASSAD 3	ANPASSAD 4
ANPASSAD 5	ANPASSAD 6	ANPASSAD 7	

**ÄNDRA./SPARA ANP. INST.**

Spara upp till 7 uppsättningar av anpassade kamerainställningar för vanligt förekommande situationer. Sparade inställningar går att återhämta med alternativet **📷 BILDKVALITET INSTÄLLNING > VÄLJ ANPAD. INST..**

- 1 Tryck på **MENU/OK** i fotograferingsläge för att visa fotograferingsmenyn. Välj fliken **📷 BILDKVALITET INSTÄLLNING**, markera sedan **ÄNDRA./SPARA ANP. INST.** och tryck på **MENU/OK**.

- 2 Markera en bank för anpassade inställningar och tryck på **MENU/OK** för att välja.



- 3 Justera följande enligt önskemål:

- **DYNAMISKT OMFÅNG**
- **FILMSIMULERING**
- **KORNICGHET**
- **VITBALANS**
- **HÖGDAGERNIVÅ**
- **LÅGDAGERNIVÅ**
- **FÄRG**
- **SKÄRPA**
- **BRUSREDUCERING**



- 4 Tryck på **DISP/BACK**. En bekräftelsesdialogruta visas; markera **OK** och tryck på **MENU/OK**.



För att spara kamerans aktuella inställningar i den valda banken, markera **SPARA NY. INST.** i steg 3 och tryck på **MENU/OK**. Banker kan döpas om med hjälp av **REDIGERA KUNDNAMN**.

För att återställa standardinställningarna för den aktuella banken, markera **ÅTERSTÄLL**.



## AF/MF INSTÄLLNING

Justera fokusinställningar.

För att justera fokuseringsinställningarna, tryck på **MENU/OK** i fotografersvyn och välj fliken **AF/MF** (**AF/MF INSTÄLLNING**).







Vilka alternativ som är tillgängliga varierar beroende på vilket fotografersläge som valts.

## FOKUSOMRÅDE

Välj fokusområde för autofokus, manuell fokus och fokuszoom.

## AF LÄGE

Välj AF-läge för fokusläge S och C.

Alternativ	Beskrivning
 <b>ENSKILD PUNKT</b>	Kameran fokuserar på motivet i den valda fokuspunkten. Antalet tillgängliga fokuspunkter går att välja genom  <b>AF/MF INSTÄLLNING</b> > <b>ANTAL FOKUSPOÄNG</b> . Använd för exakt fokusering på ett valt motiv.
 <b>ZON</b>	Kameran fokuserar på motivet i den valda fokuszonen. Fokuszoner inkluderar flera fokuspunkter, vilket gör det lättare att fokusera på motiv som är i rörelse.
 <b>BRED/ SPÅRNING</b>	I fokusläge <b>C</b> fokuserar kameran på motivet i den valda fokuspunkten när avtryckaren trycks in halvvägs. I fokusläge <b>S</b> fokuserar kameran automatiskt på motiv med hög kontrast; områden i fokus visas på skärmen. Kameran kanske inte kan fokusera på små objekt eller motiv som rör sig snabbt.
 <b>ALLA</b>	Rotera den bakre kommandoratten i displayen för val av fokuspunkt (📖 80, 81) för att gå igenom AF-lägen i följande ordning:  <b>ENSKILD PUNKT</b> ,  <b>ZON</b> , och  <b>BRED/SPÅRNING</b> .

## AF-C ANPASSAD INSTÄLLNING

Välj fokusspårningsalternativ för fokusläge C. Välj mellan set 1–5 i enlighet med motivet eller välj set 6 för anpassade fokusspårningsalternativ.

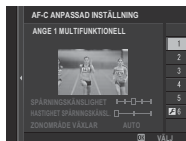

Alternativ	Beskrivning
<b>ANGE1 MULTIFUNKTIONELL</b>	Ett standardspårningsalternativ som fungerar bra med det typiska omfånget hos rörliga motiv.
<b>ANGE2 MULTIFUNKTIONELL &amp; FORTSÄTT SPÅRA MOTIV</b>	Fokussystemet försöker följa det valda motivet. Välj för motiv som är svåra att hålla i fokusområdet eller om det är sannolikt att andra föremål kommer in i fokusområdet med motivet.
<b>ANGE3 FÖR ACCELERERANDE/ DECELERERANDE MOTIV</b>	Fokussystemet försöker att kompensera för motivets acceleration eller retardation. Välj för motiv som snabbt ändrar hastighet.
<b>ANGE 4 FÖR PLÖTSLIG FRAMTRÄDANDE MOTIV</b>	Fokussystemet försöker att snabbt fokusera på motiv som kommer in i fokusområdet. Välj för motiv som dyker upp plötsligt eller när du snabbt växlar motiv.
<b>ANGE 5 FÖR RÖRLIGA &amp; ACCEL./DECEL. MOTIV</b>	Välj för motiv som är svåra att spåra och som inte bara plötsligt ändrar hastighet, utan även gör stora rörelser fram och tillbaka och från vänster till höger.
<b>ANGE 6 ANPASSA</b>	Justera <b>SPÅRNINGSKÄNSLIGHET</b> , <b>HASTIGHET SPÅRNINGSKÄNSL.</b> och <b>ZONOMRÅDE VÄXLAR</b> enligt dina önskemål baserat på värdena för set 1–5 (📖 136, 139).

## Fokusspårningsalternativ

De individuella parametrar som är en del av ett fokusspårningsset beskrivs nedan.

### SPÅRINGSKÄNSLIGHET

Denna parameter bestämmer hur länge kameran väntar för att växla fokus när ett föremål kommer in i fokusområde bakom eller framför det aktuella motivet. Ju högre värde, desto längre tid väntar kameran.



#### Alternativ

0

1

2

3

4



Ju högre värde, desto längre tid tar det för kameran att omfokusera om när du försöker växla motiv. Ju lägre värde, desto mer sannolikt är det att kameran är att växlar fokus från ditt motiv till andra motiv i fokusområdet.

**HASTIGHET SPÅRNINGSKÄNSL.**

Denna parameter bestämmer hur känsligt spårssystemet är för ändringar i motivets hastighet. Ju högre värde, med desto större precision försöker systemet svara på plötslig rörelse.

**Alternativ****0****1****2**



Ju högre värde, desto svårare är det för kameran att fokusera i situationer där autofokus inte fungerar tillfredsställande, t.ex. om motivet är kraftigt reflekterande eller har mycket låg kontrast.

## ZONOMRÅDE VÄXLAR

Denna parameter bestämmer fokusområdets prioritet i zon AF.



Alternativ	Beskrivning
<b>MITTEN</b>	Zon AF tilldelar prioritet till motiv i mitten av zonen.
<b>AUTO</b>	Kameran låser fokus på motivet i mitten av zonen och växlar sedan fokusområden vid behov för att spåra det.
<b>FRAMSIDA</b>	Zon AF tilldelar prioritet till de motiv som är närmast kameran.

 Detta alternativ aktiveras endast när  **ZON** har valts för AF LÄGE.

### Inställda värden

Parametervärdena för olika set listas nedan.

	SPÅRNINGSKÄNSLIGHET	HASTIGHET SPÅRNINGSKÄNSL.	ZONOMRÅDE VÄXLAR
<b>SET 1</b>	2	0	AUTO
<b>SET 2</b>	3	0	MITTEN
<b>SET 3</b>	2	2	AUTO
<b>SET 4</b>	0	1	FRAMSIDA
<b>SET 5</b>	3	2	AUTO



## Anpassa fokuseringsspårningalternativ

Följ stegen nedan för att justera inställningarna för set 6.

- 1 Välj **AF-C ANPASSAD INSTÄLLNING > ANGE 6 ANPASSA**.



- 2 Tryck väljaren uppåt eller nedåt för att markera objekt och vrid den främre kommandoratten för att ändra. Om du vill återställa inställningarna till de ursprungliga värdena, tryck på .
- 3 Tryck på **DISP/BACK** när inställningarna är slutförda.

## SPARA AF LÄGE EFTER RIKTN.

Välj om fokusläget och fokusområdet som använts när kameran befinner sig i stående orientering lagras separat från de som används när kameran används i liggande orientering.

Alternativ	Beskrivning
AV	Samma inställningar används i båda riktningarna.
FOKUSOMRÅDE BARA	Fokusområdet för varje orientering kan väljas separat.
PÅ	Fokusläget och fokusområdet kan väljas separat.

## 6 AF-PUNKT DISPLAY

Välj om enskilda fokusramar visas när ZON eller BRED/SPÅRNING har valts för  AF/MF INSTÄLLNING > AF LÄGE.

Alternativ	
ON	OFF

## ANTAL FOKUSPÖÄNG

Välj antalet fokuspunkter som ska finnas tillgängliga för val av fokuspunkt i manuellt fokusläge eller då **ENSKILD PUNKT** har valts som **AF LÄGE**.

Alternativ	Beskrivning
<b>91 POÄNG</b> (7 × 13)	Välj från 91 fokuspunkter ordnade i ett 7:13-rutnät.
<b>325 POÄNG</b> (13 × 25)	Välj från 325 fokuspunkter ordnade i ett 13:25-rutnät.

## FÖR-AF

Om **PÅ** är valt kommer kameran att fortsätta att justera fokus även när avtryckaren inte trycks ner halvvägs. Observera att detta ökar batteriförbrukningen.

Alternativ	
<b>PÅ</b>	<b>AV</b>

## AF BELYSNING

Om **PÅ** väljs, tänds AF-hjälplampan för att hjälpa autofokus.

Alternativ	
PÅ	AV



I vissa fall kan det hända att kameran inte kan fokusera när du använder AF-hjälplampan. Om kameran inte kan fokusera kan du försöka att öka avståndet till motivet.

Undvik att rikta AF-hjälplampan rakt in i motivets ögon.

## SPÅRA ANSIKTE/ÖGON INST.

Intelligent ansiktsdetektion ställer in fokus och exponering för mänskliga ansikten var som helst i bilden, vilket förhindrar att kameran fokuserar på bakgrunden i grupporträtt.

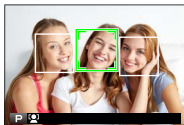

Välj för bilder som framhäver porträttmotiv. Ansikten kan detekteras med kameran i liggande eller stående läge; om ett ansikte detekteras indikeras det med en grön ram. Om det finns mer än ett ansikte i bild väljer kameran det ansikte som är närmast centrum; övriga ansikten indikeras med vita ramar. Du kan även välja huruvida kameran upptäcker och fokuserar på ögon när Intelligent Face Detection (intelligent ansiktsdetektion) är på. Välj bland följande alternativ:

Alternativ	Beskrivning
<b>ANSIKTE PÅ/ÖGON AV</b>	Intelligent ansiktsdetektion endast.
<b>ANSIKTE PÅ/ÖGON AUTO</b>	Kameran väljer automatiskt vilket öga som fokuseringen ligger på när ett ansikte upptäcks.
<b>ANS. PÅ/HÖGER ÖGA PRI.</b>	Kameran fokuserar på subjektets högra öga med intelligent ansiktsdetektion.
<b>ANS. PÅ/VÄNS. ÖGA PRI.</b>	Kameran fokuserar på subjektets vänstra öga med intelligent ansiktsdetektion.
<b>ANSIKTE AV/ÖGON AV</b>	Intelligent ansiktsdetektion och ögonprioritet av.



I vissa lägen kan kameran ställa in exponeringen för hela bilden istället för porträttmotivet.

Om motivet flyttar sig då avtryckaren trycks ned kan det hända att ansiktet inte är kvar i området som indikeras av den gröna ramen när bilden tas.



Om kameran inte kan upptäcka motivets ögon för att de är dolda av hår, glasögon eller andra föremål, kommer kameran i stället att fokusera på ansikten.

Alternativ för ansikts-/ögondetektering kan även nås via genvägar ( 250).

**AF+MF**

Om **PÅ** har valts i fokusläge **S**, kan fokus justeras manuellt genom att vrida på fokusringen medan avtryckaren är nedtryckt halvvägs. Både alternativ med standard- och fokusmarkerings-MF-hjälp stöds.

Alternativ	
PÅ	AV



Objektiv med en fokusavståndsindikator måste ställas in på manuellt fokusläge (MF) innan detta alternativ kan användas. Genom att välja MF avaktiveras fokusavståndsindikatorn. Ställ in fokuseringsringen till mitten av fokusavståndsindikatorn eftersom kameran kanske inte kan fokusera om ringen ställs in på oändlighet eller det minsta fokusavståndet.

**AF+MF fokuszoom**

När **PÅ** har valts för **AF/MF INSTÄLLNING > FOKUS KONTROLL** och **ENSKILD PUNKT** har valts för **AF LÄGE** kan fokuszoom användas för att zooma in på det valda fokusområdet. Zoomförhållandet (2,5× eller 6×) går att välja genom den bakre kommandoratten.

## MAN. FOKUSHJÄLP

Välj hur fokus visas i manuellt fokusläge.

Alternativ	Beskrivning
<b>STANDARD</b>	Fokus visas normalt (fokus-accentuering och digitalt delad bild är inte tillgängliga).
<b>DIGITALT DELAD BILD</b>	Visar en delad svartvit ( <b>MONOKROM</b> ) eller färg ( <b>FÄRG</b> ) bild i mitten av bilden. Rama in motivet i området för delad bild och vrid fokusringen tills de tre delarna av den delade bilden är korrekt injusterade.
<b>FOKUS ACCENTUERING</b>	Kameran förstärker konturer med hög kontrast. Välj en färg och accentueringsnivå.

6

## FOKUS KONTROLL

Om **PÅ** har valts kommer displayen automatiskt att zooma in på det valda fokusområdet när fokusringen vrids i manuellt fokusläge.

Alternativ	
<b>PÅ</b>	<b>AV</b>

 Genom att trycka på mitten av den bakre kommandoratten avbryts fokuszoom.



## INTERLÅS SPOT AE & FOKUS

Välj **PÅ** för att mäta det aktuella fokusområdet när **ENSKILD PUNKT** är valt för **AF LÄGE** och **SPOT** är valt för **LJUSMÄTMETOD**.

Alternativ	
<b>PÅ</b>	<b>AV</b>

## OMEDELBAR AF-INSTÄLLNING

Välj om kameran fokuserar med hjälp av enkel AF (**AF-S**) eller kontinuerlig AF (**AF-C**) när **AF-L**-knappen trycks ned i manuellt fokusläge.

Alternativ	
<b>AF-S</b>	<b>AF-C</b>

## SKALA FÖR FÄLTETS DJUP

Välj **BAS FÖR FILMFORMAT** för att få hjälp med praktiska bedömningar av skärpedjupet för bilder som ska användas för tryck och liknande eller **PIXELBAS** för att få hjälp med att bedöma skärpedjupet för bilder som ska användas högupplöst på datorer och andra elektroniska skärmar.

Alternativ	
<b>PIXELBAS</b>	<b>BAS FÖR FILMFORMAT</b>

## PRIORITET AV SLÄPP/FOKUS

Välj hur kameran ska fokusera i fokusläge **AF-S** eller **AF-C**.

Alternativ	Beskrivning
<b>SLÄPPA</b>	Slutaren prioriteras framför fokus. Bilder kan tas även när kameran inte är i fokus.
<b>FOKUSERA</b>	Fokus prioriteras framför slutaren. Bilder kan endast tas när kameran är i fokus.



## FOTOGRAFERING INSTÄLLNING

Justera fotograferingsalternativ.

För att justera fotograferingsalternativen, tryck på **MENU/OK** i fotograferingsvyn och välj fliken (**FOTOGRAFERING INSTÄLLNING**).

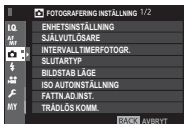

Vilka alternativ som är tillgängliga varierar beroende på vilket fotograferingsläge som valts.

## ENHETSINSTÄLLNING

Justera inställningarna för de olika drivlägena.

Alternativ	Beskrivning
<b>BKT-INSTÄLLNING</b>	Välj de inställningar som används när drivratten vrids till <b>BKT</b> ( 150).
<b>CH HÖG HASTIGHET UTBROTT</b>	Välj bildhastigheten som används när drivratten vrids till <b>CH</b> (kontinuerlig hög hastighet): 14, 11 eller 8 bps. Observera att <b>14bps</b> endast är tillgängligt med den elektroniska slutaren och <b>11bps</b> endast med den elektroniska slutaren eller ett hjälpgrepp (säljs separat).
<b>CL LÅG HASTIGHET UTBROTT</b>	Välj bildhastigheten som används när drivratten vrids till <b>CL</b> (kontinuerlig låg hastighet): 5, 4 eller 3 bps.
<b>AVANC.FILTERINSTÄLLNING</b>	Välj de inställningar som används när drivratten vrids till <b>ADV.</b> ( 103).



## BKT-INSTÄLLNING

Använd **BKT VÄLJ** för att välja en gafflingstyp och alternativen **GAFFL. AUTO EXPONERING**, **ISO BKT**, **GAFFLING.FILMSIMULERING** och **VITBALANS BKT** för att välja gafflingsmängden för varje typ.

Alternativ	Beskrivning
<b>BKT VÄLJ</b>	Välj mellan  <b>GAFFL. AUTO EXPONERING</b> ,  <b>ISO BKT</b> ,  <b>GAFFLING.FILMSIMULERING</b> ,  <b>VITBALANS BKT</b> och  <b>DYNAMISK GAFFLING</b> .
<b>GAFFL. AUTO EXPONERING</b>	Justera inställningar för exponeringsgaffling. <ul style="list-style-type: none"><li>• <b>BILDRUTOR/STEG INSTÄLLNING</b>: Välj antal bilder i gafflingssekvensen (<b>BILDER</b>) och hur mycket exponeringen varieras för varje bild (<b>STEG</b>).</li><li>• <b>1 BILDRUTA/KONTINUERLIG</b>: Välj om bilderna i gafflingssekvensen tas en bild åt gången (<b>1 BILDR.</b>) eller i en enda serie (<b>KONTINUERLIG</b>).</li><li>• <b>SEKVENSIINSTÄLLNING</b>: Välj i vilken ordning bilderna tas.</li></ul>
<b>ISO BKT</b>	Välj mellan $\pm\frac{1}{2}$ , $\pm\frac{2}{3}$ och $\pm 1$ .
<b>GAFFLING.FILMSIMULERING</b>	Välj de tre filmtyperna som används för filmsimuleringsgaffling (  118).
<b>VITBALANS BKT</b>	Välj mellan $\pm 1$ , $\pm 2$ och $\pm 3$ .

## SJÄLVUTLÖSARE

Välj en fördröjning av avtryckaren.

Alternativ	Beskrivning
 <b>2 SEK</b>	Slutaren utlöses två sekunder efter att avtryckaren trycks ned. Använd för att reducera oskärpa orsakad av kamerarörelse när avtryckaren trycks ned. Självutlösarlampen blinkar medan timern räknar ned.
 <b>10 SEK</b>	Slutaren utlöses tio sekunder efter att avtryckaren trycks ned. Använd för fotografier där du själv vill vara med. Självutlösarlampen blinkar omedelbart innan bilden tas.
<b>AV</b>	Självutlösare av.

Om ett annat alternativ än **AV** är valt startar timern när avtryckaren trycks ned hela vägen. Displayen på skärmen visar hur många sekunder som återstår tills bilden tas. För att stoppa timern innan bilden tas, tryck på **DISP/BACK**.

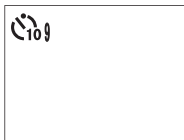

-  Stå bakom kameran när avtryckaren används. Om du står framför objektivet kan det störa fokus och exponering.  
Självutlösaren stängs av automatiskt när kameran stängs av.

## INTERVALLTIMERFOTOG.

Konfigurera kameran för att ta bilder automatiskt med ett förinställt intervall.

- 1 Markera **INTERVALLTIMERFOTOG.** i fliken **FOTOGRAFERING INSTÄLLNING** och tryck på **MENU/OK**.
- 2 Använd väljaren för att välja intervall och antal bilder. Tryck på **MENU/OK** för att fortsätta.
- 3 Använd väljaren för att välja starttid och tryck sedan på **MENU/OK**. Fotograferingen startar automatiskt.





Intervalltimerfotografering kan inte användas med slutartiden **B** (bulb) eller vid fotografering av flera exponeringar. I serietagningsläge kan endast en bild tas varje gång avtryckaren trycks ned.



Användning av stativ rekommenderas.

Kontrollera batterinivån innan du börjar. Vi rekommenderar användning av en separat såld AC-9V nätadapter och CP-W126 DC-kopplare.

Displayen släcks mellan bilderna och tänds i några sekunder innan nästa bild tas. Displayen kan aktiveras när som helst genom att trycka in avtryckaren.

För att fortsätta fotografera tills minneskortet är fullt, ställ in antalet bilder till  $\infty$ .

## SLUTARTYP

Välj slutartypen. Välj den elektroniska slutaren för att inaktivera slutarljudet.

Alternativ	Beskrivning
<b>MS MEKANISK SLUTARE</b>	Ta bilder med den mekaniska slutaren.
<b>ES ELEKTRONISK SLUTARE</b>	Ta bilder med den elektroniska slutaren.
<b>MS MEKANISK + ES ELEKTRONISK</b>	Kameran väljer slutartyp i enlighet med fotografieringsförhållandena.

Om ett annat alternativ än **MS MEKANISK SLUTARE** är valt kan kortare slutartider än  $\frac{1}{8000}$  väljas genom att vrida slutartidsratten till **8000** till och sedan vrida på den bakre kommandoratten.



 Förvrängningar kan synas i bilder av rörliga motiv med den elektroniska slutaren, medan strimmor och dimma kan uppstå i bilder som tas under fluorescerande ljus eller annan flimrande eller ojämn belysning. När du tar bilder med slutaren tystad, respektera motivens bildrättigheter och personliga integritet.

 När den elektroniska slutaren används stängs blixten av och slutartid och känslighet är begränsade till värden på  $\frac{1}{32000}$ –30 s respektive ISO 12800–200, och brusreducering för lång exponering har ingen effekt.



**BILDSTAB LÄGE**

Minska oskärpan.

Alternativ	Beskrivning
 <b>KONTINUERLIG</b>	Bildstabilisering på.
 <b>BARA VID EXP.</b>	Bildstabilisering aktiveras endast när avtryckaren trycks in halvvägs (fokusläge <b>C</b> ) eller när slutaren utlöses.
<b>AV</b>	Bildstabilisering av;  visas i displayen. Rekommenderas när kameran är på ett stativ.



Detta alternativ är endast tillgängligt med objektiv som stöder bildstabilisering.

## ISO AUTOINSTÄLLNING

Välj grundkänslighet, maximal känslighet och minimal slutarhastighet för A positionen på känslighetsratten. Inställningar för **AUTO1**, **AUTO2** och **AUTO3** kan lagras separat.

Objekt	Alternativ	Standard		
		AUTO1	AUTO2	AUTO3
<b>STANDARD KÄNSLIGHET</b>	12800–200	200		
<b>MAX. KÄNSLIGHET</b>	12800–400	800	1600	3200
<b>MIN. SLUTTID</b>	$\frac{1}{500}$ – $\frac{1}{4}$ SEK, AUTO	$\frac{1}{60}$ SEK		

6 Kameran väljer automatiskt en känslighet mellan standard- och maxvärdet; känsligheten höjs endast över standardvärdet om den slutartid som krävs för optimal exponering skulle vara längre än det värde som valts för **MIN. SLUTTID**.



Om värdet som valts för **STANDARD KÄNSLIGHET** är högre än värdet som valts för **MAX. KÄNSLIGHET**, **STANDARD KÄNSLIGHET** kommer att ställas in på värdet som valts för **MAX. KÄNSLIGHET**.

Kameran kan välja en slutartid som är långsammare än **MIN. SLUTTID** om bilder fortfarande kan vara underexponerade med det värde som valts för **MAX. KÄNSLIGHET**. Om **AUTO** har valts för **MIN.SLUTTID** kameran kommer automatiskt välja en minimal slutartid, ungefär lika med objektivets omvända brännvidd, i sekunder (till exempel om objektivet har en brännvidd på 50 mm väljer kameran en minimal slutartid nära  $\frac{1}{50}$  s). Den minimala slutartiden påverkas inte av alternativet som valts för bildstabilisering.

## FATTN.AD.INST.

Justera inställningar för objektiv med M-fattning som är anslutna med en FUJIFILM M-FATTNINGSADAPTER.

### Välja brännvidd

Om objektivet har en brännvidd på 21, 24, 28 eller 35 mm, välj ett passende alternativ i **FATTN.AD.INST.**-menyn.



För andra objektiv, välj alternativ 5 eller 6 och använd väljarknappen för att ange brännvidden.



## Distorsionskorrigering

Välj mellan alternativen **STARK**, **MEDEL** eller **SVAG** för att korrigera **TUNNFORMIG** eller **KUDDFORMIG** -förvrängning.



## Korrigerig av färgnyanser

Variationer av färger (nyanser) mellan mitten och kanterna på bilden kan justeras separat för varje hörn.

För att korrigera färgnyanser, följ stegen nedan.

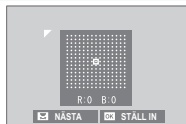

- 1 Roter den bakre kommandoratten för att välja ett hörn. Det valda hörnet indikeras med en triangel.
- 2 Använd väljaren för att justera nyanserna tills det inte längre finns någon synlig färgskillnad mellan det valda hörnet och mitten av bilden. Tryck väljaren åt vänster eller höger för att justera färgerna på den cyan-röda axeln. Tryck väljarknappen uppåt eller nedåt för att justera färgerna på den blå-gula axeln.



För att avgöra hur mycket som krävs, justera färgnyanskorrigeringen medan du tar foton på en blå himmel eller ett grått pappersark.

## Korrigerera periferisk belysning

Välj ett värde mellan  $-5$  och  $+5$ . Väljs ett positivt värde ökar den periferiska belysningen, medan ett negativt värde minskar den perifera belysningen. Positiva värden rekommenderas för äldre objektiv, negativa värden för att skapa en effekt som om bilden har tagits med en antik lens eller hålkamera.

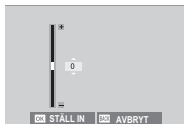

 För att avgöra hur mycket som krävs, justera vinjetteringskorrigeringen medan du tar foton på en blå himmel eller ett grått pappersark.

## TRÅDLÖS KOMM.

Anslut till smartphones som kör appen "FUJIFILM Camera Remote". Smartphone kan användas för att bläddra mellan bilderna på kameran, ladda ner valda bilder, fjärrstyra kameran eller överföra platsdata till kameran.



För nedladdning och annan information, besök:  
<http://fujifilm-dsc.com/wifi/>



## BLIXTINSTÄLLNING

Justera blixtrelaterade inställningar.

För att visa blixinställningar, tryck på **MENU/OK** i fotograferingsvyn och välj fliken  (**BLIXTINSTÄLLNING**).



Vilka alternativ som är tillgängliga varierar beroende på vilket fotograferingsläge som valts.

6

## INSTÄLLNING BLIXTFUNKTION

Välj blixtkontrolläge, blixtläge eller synkläge eller justera blixtnivån. Vilka alternativ som är tillgängliga varierar beroende på blixten.



Se sidan 264 för mer information.



## TAR BORT RÖDA ÖGON

Ta bort röda ögon-effekter som orsakas av blixten.

Alternativ	Beskrivning
<b>BLIXT + BORTTAGN.</b>	En röda ögon-reducering före blixtnedslag kombineras med digital röda-ögon-borttagning.
<b>BLIXT</b>	Endast röda ögonreducering med blixtnedslag.
<b>BORTTAGNING</b>	Endast digital borttagning av röda ögon.
<b>AV</b>	Röda ögon-reducering vid blixtnedslag och digital röda ögon-borttagning av.



Röda ögon-reducering kan användas i TTL-blixtnedslagsläge. Digital borttagning av röda ögon utförs endast när ett ansikte upptäcks och är inte tillgänglig med RAW-bilder.

## TTL-LÅST LÄGE

I stället för att justera blixtnivån för varje bild kan TTL-blixtkontroll låsas för jämna resultat genom en serie fotografier.

Alternativ	Beskrivning
<b>LÅS MED SISTA BLIXT</b>	Värdet som mäts för den senaste bild som tagits med TTL kommer att användas för efterföljande bilder. Ett felmeddelande visas om inget tidigare mätt värde existerar.
<b>LÅS MED MÄTNING BLIXT</b>	Värdet som mäts med nästa serie av för-blixtar kommer att användas för efterföljande bilder.



För att använda TTL-låset, tilldela **TTL-LÅS** till en kamera-kontroll och använd sedan kontrollen för att aktivera eller inaktivera TTL-lås (☰ 258).

Blixtkompensation kan justeras medan TTL-lås är aktiverat.

## INSTÄLLNING LED-LJUS

Välj om du vill använda blixtenhetens LED videolampa (om tillgänglig) som "catchlight" eller AF-hjälpbelysning när du tar bilder.

Alternativ	LED videoljusets funktion i stillbildsfotografering
<b>FÅNGA LJUSTET</b>	Catchlight
<b>AF ASSIST</b>	AF-hjälpbelysning
<b>AF ASSIST + FÅNGA LJUSTET</b>	AF-hjälpbelysning och catchlight
<b>AV</b>	Inget



Detta alternativ kan också nås via blixtnställningsmenyn.

## MASTER-INSTÄLLNING

Välj en blyxtgrupp (A, B eller C) för blixten som är monterad på kamerans blyxtsko när den fungerar som masterblyxt som styr fjärrblyxtenheter via FUJIFILM trådlös optisk blyxtkontroll eller välj **OFF** för att begränsa masterblyxtens ljus till en nivå som inte påverkar den slutliga bilden.

Alternativ			
Gr A	Gr B	Gr C	OFF



Detta alternativ kan också nås via blixtnställningsmenyn.

## CH INSTÄLLNING

Välj den kanal som används för kommunikation mellan masterblixten och fjärrblixtenheterna vid användning av FUJIFILM optisk trådlös blyxtkontroll. Separata kanaler kan användas för olika blyxtsystem eller för att förhindra störningar när flera system arbetar i närheten.

Alternativ			
CH1	CH2	CH3	CH4



## FILMINSTÄLLNING

Justera filminspelningsalternativ.

















För att visa alternativ för videoinspelning, tryck på **MENU/OK** i fotograferingsvyn och välj fliken  (**FILMINSTÄLLNING**).



Vilka alternativ som är tillgängliga varierar beroende på vilket fotograferingsläge som valts.

## FILMLÄGE

Välj en bildstorlek och bildfrekvens för filminspelning.

Alternativ	Bildstorlek	Hastighet
 2160/29.97P	3840 × 2160 (4 K)	29,97 bps
 2160/25P		25 bps
 2160/24P		24 bps
 2160/23.98P		23,98 bps
 1080/59.94P	1920 × 1080 (Full HD)	59,94 bps
 1080/50P		50 bps
 1080/29.97P		29,97 bps
 1080/25P		25 bps
 1080/24P		24 bps
 1080/23.98P		23,98 bps
 720/59.94P	1280 × 720 (HD)	59,94 bps
 720/50P		50 bps
 720/29.97P		29,97 bps
 720/25P		25 bps
 720/24P		24 bps
 720/23.98P		

## AF I FILMLÄGE

Välj hur kameran väljer fokuspunkten för filminspelning.

Alternativ	Beskrivning
<b>MULTI</b>	Automatiskt fokuspunktsval.
<b>AF ZON</b>	Kameran fokuserar på motivet i det valda fokusområdet.

6

## HDMI-UTGÅNG INFOSKÄRM

Om **ON** är valt speglar de HDMI-enheter som kameran är ansluten till informationen i kamerans display.

Alternativ	
<b>ON</b>	<b>OFF</b>

## 4K FILMUTGÅNG

Välj destination för 4K-filmer tagna medan kameran är ansluten till en HDMI-inspelare eller annan enhet som stöder 4K.

Alternativ	Beskrivning
<b>SD KORT</b>	4K-filmer spelas in på en minneskort i 4K och matas ut till HDMI-enheten i full HD.
<b>HDMI</b>	4K-filmer matas ut till HDMI-enheten i 4K och startar när avtryckaren trycks ned. Kameran lagrar inte 4K-filmer till minneskort.
<b>HDMI (FLog)</b>	Kameran sänder ut 4K-filmer till HDMI-enheten och spelar inte in dem på ett minneskort. Låg gamma och en färgrymd med ett brett färgomfång används för att skapa filmsekvenser lämpliga för efterbehandling. Minsta känslighet är inställd på ISO 800.

## HDMI INSPELNINGSKONTROLL

Välj om kameran sänder start- och stoppsignaler för film till HDMI-enheten när avtryckaren trycks in för att starta och stoppa filminspelning.

Alternativ	
ON	OFF

## MIK NIVÅJUSTERING

Justera inspelningsnivån för de inbyggda och externa mikrofonerna.

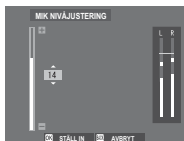

Alternativ	Beskrivning
20—1	Välj en inspelningsnivå.
AV	Inaktivera mikrofonen.



Displayer visar toppinspelningsnivån som detekteras under en given period.

Du kan tilldela **MIK NIVÅJUSTERING** till en kamerakontroll och sedan använda kontrollen för att justera mikrofonnivån under inspelning.



# Bildvisning och bildvisningsmenyn

# 7

## Bildvisningsdisplayen

Detta avsnitt listar de indikatorer som kan visas under bildvisning.



I illustrerande syfte visas skärmar med alla indikatorer tända.

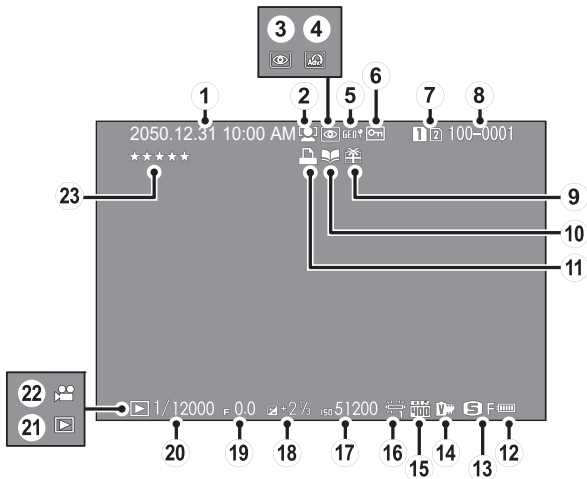

- |   |  |
|---|--|
| ① Datum och tid ..... 44, 204                       | ⑬ Bildstorlek/-kvalitet ..... 115, 116 |
| ② Indikator för ansiktsdetektion... 143             | ⑭ Filmsimulering..... 118              |
| ③ Indikator för röda ögon-borttagning..... 163, 189 | ⑮ Dynamiskt omfång..... 121            |
| ④ Avancerat filter ..... 102                        | ⑯ Vitbalans ..... 122                  |
| ⑤ Positionsdata ..... 246, 294                      | ⑰ Känslighet ..... 88                  |
| ⑥ Skyddad bild..... 187                             | ⑱ Exponeringskompensation ..... 92     |
| ⑦ Kortplats..... 178                                | ⑲ Bländare ..... 63, 69, 72            |
| ⑧ Bildnummer ..... 239                              | ⑳ Slutartid..... 63, 64, 72            |
| ⑨ Presentbild ..... 51                              | ㉑ Indikator för uppspelningsläge... 51 |
| ⑩ Indikator fotobokshjälp ..... 194                 | ㉒ Filmikon ..... 58                    |
| ⑪ DPOF-utskriftsindikator ..... 197                 | ㉓ Betygsättning ..... 174              |
| ⑫ Batterinivå ..... 43                              |  |

## DISP/BACK-knappen

DISP/BACK-knappen styr visningen av indikatorer under bildvisning.

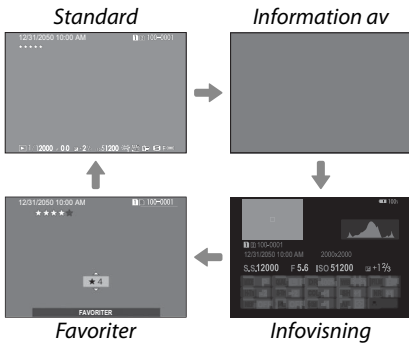
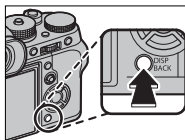

### Favoriter: Betygsätta bilder

För att betygsätta den aktuella bilden trycker du på **DISP/BACK** och trycker väljaren uppåt och nedåt för att välja från noll till fem stjärnor.

## Visa fotoinformation

Displayen för fotoinformation ändras varje gång väljaren trycks uppåt.

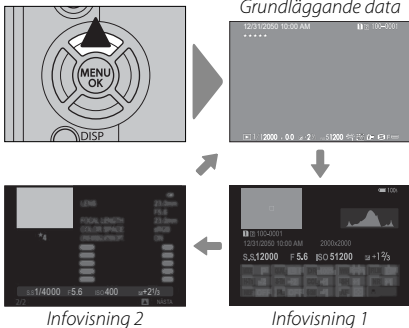

## Zooma in på fokuspunkten

Tryck mitt på den bakre kommandoratten för att zooma in på fokuspunkten. Tryck igen för att återgå till helskärmvisning.

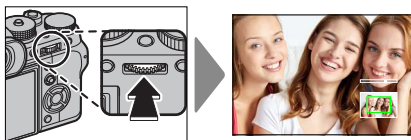

## Visa bilder

Läs detta avsnitt för information om bildvisningszoom och multi-bildvisning.

Använd den bakre kommandoratten för att gå från helskärm bildvisning till bildvisningszoom eller multi-bildvisning.

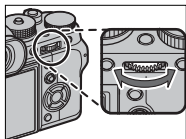

*Helskärm bildvisning*



*Multi-bildvisning*



*Bildvisningszoom*



*Niobildsvisning*

*Medelzoom*

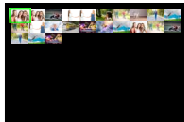

*Hundra bildsvisning*

*Maximal zoom*



## Bildvisningszoom

Rotera den bakre kommandoratten åt höger för att zooma in den aktuella bilden, åt vänster för att zooma ut. För att avbryta zoomningen, tryck på **DISP/BACK**, **MENU/OK** eller mitt på den bakre kommandoratten.



Den maximala zoomgraden varierar med alternativet som valts för **BILDKVALITET INSTÄLLNING > BILDSTORLEK**. Bildvisningszoom är inte tillgänglig med beskurna eller storleksändrade kopior sparade med storleken **640**.

### Scrolla

När bilden har zoomats in kan väljaren användas för att visa områden av bilden som för närvarande inte är synliga i displayen.



Navigeringsfönster

## Multi-bildvisning

För att ändra antalet bilder som visas roterar du den bakre kommandoratten åt vänster när en bild visas i helskärm.



Använd väljaren för att markera bilder och tryck på **MENU/OK** för att visa den markerade bilden i helskärm. I nio- och hundrabildsdisplayerna, tryck väljaren uppåt eller nedåt för att visa fler bilder.



## Bildvisningsmenyn

Justera bildvisningsinställningar.

Bildvisningsmenyn visas när du trycker på **MENU/OK** i bildvisningsläge.

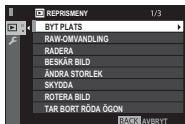

Använd den främre kommandoratten för att bläddra igenom menyerna en sida i taget.

## BYT PLATS

Välj från vilket minneskort bilderna ska visas.



Om två minneskort används kan du trycka och hålla ned **▶**-knappen för att välja vilket minneskort som ska användas vid visning.



## RAW-OMVANDLING

RAW-bilder lagrar information om kamerainställningar separat från infångad data från kamerans bildsensor. Genom att använda alternativet  **REPRISMENY** > **RAW-OMVANDLING** kan du skapa JPEG-kopior av RAW-bilder med hjälp av olika alternativ för de inställningar som listas på sidan 181. Ursprunglig bilddata påverkas inte, vilket innebär att en enda RAW-bild kan behandlas på en mängd olika sätt.

- 1 Tryck på **MENU/OK** när en RAW-bild visas för att visa bildvisningsmenyn.
- 2 Tryck på väljarknappen uppåt eller nedåt för att markera  **REPRISMENY** > **RAW-OMVANDLING** och tryck på **MENY/OK** för att visa inställningar.



Dessa alternativ kan även visas genom att trycka på **Q**-knappen under bildvisning.

- 3** Tryck väljaren uppåt eller nedåt för att markera en inställning och tryck väljaren åt höger för att visa alternativ. Tryck väljaren uppåt eller nedåt för att markera önskat alternativ och tryck på **MENU/OK** för att välja och återgå till inställningslistan. Upprepa detta steg för att justera övriga inställningar.
- 4** Tryck på **Q**-knappen för att förhandsgranska JPEG-kopian och tryck på **MENU/OK** för att spara.

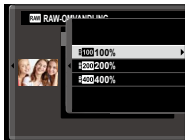

De inställningar som kan justeras vid konvertering av bilder från RAW till JPEG är:

Inställning	Beskrivning
<b>ÅTERS. FOTOG.FÖRHÅLL.</b>	Skapa en JPEG-kopia med de inställningar som gällde då bilden togs.
<b>ÖKA/MINSKA KÄNSLIGHET</b>	Justera exponering.
<b>DYNAMISKT OMFÅNG</b>	Förbättra detaljer i högdagrar för naturlig kontrast.
<b>FILMSIMULERING</b>	Simulera effekterna av olika typer av film.
<b>KORNIGHET</b>	Lägg till en kornig effekt.
<b>VITBALANS</b>	Justera vitbalansen.
<b>VITBALANSJUSTERING</b>	Finjustera vitbalansen.
<b>HÖGDAGERNIVÅ</b>	Justera högdagrar.
<b>LÅGDAGERNIVÅ</b>	Justera skuggor.
<b>FÄRG</b>	Justera färgdensiteten.
<b>SKÄRPA</b>	Gör konturer skarpare eller mjukare.
<b>BRUSREDUCERING</b>	Bearbeta kopian för att minska brus.
<b>OBJEKT.MODUL.OPT.</b>	Förbättra definitionen genom att justera för diffraction och den svaga förlusten av fokus i objektivets periferi.
<b>FÄRGRYMD</b>	Välj den färgrymd som ska användas för färgåtergivning.

## RADERA

Radera enskilda, flera valda eller alla bilder.

 *Raderade bilder kan inte återställas.* Skydda viktiga bilder eller kopiera dem till en dator eller annan lagringsenhet innan du fortsätter.

Alternativ	Beskrivning
<b>BILD</b>	Radera en bild i taget.
<b>VALDA BILDER</b>	Radera flera valda bilder.
<b>ALLA BILDER</b>	Radera alla oskyddade bilder.

### BILD

- 1 Välj **BILD** för **RADERA** i bildvisningsmenyn.
- 2 Tryck väljarknappen åt vänster eller åt höger för att bläddra genom bilderna och tryck på **MENU/OK** för att radera (ingen bekräftelsedialogruta visas). Upprepa för att radera ytterligare bilder.

## VALDA BILDER

---

- 1 Välj **VALDA BILDER** för **RADERA** i bildvisningsmenyn.
- 2 Markera bilder och tryck på **MENU/OK** för att välja eller välja bort (bilder som är med i en fotobok eller ett utskriftsjobb visas med **!**). Valda bilder indikeras med bockar (**☑**).
- 3 När åtgärden är slutförd, tryck på **DISP/BACK** för att visa en bekräftelsedialogruta.
- 4 Markera **OK** och tryck på **MENU/OK** för att radera de valda bilderna.

## ALLA BILDER

---

- 1 Välj **ALLA BILDER** för **RADERA** i bildvisningsmenyn.
- 2 En bekräftelsedialogruta kommer ett visas; markera **OK** och tryck på **MENU/OK** för att radera alla oskyddade bilder.



Tryck på **DISK/BACK** för att avbryta radering. Observera att bilder som raderats innan knappen trycktes ned inte kan återställas.

Om ett meddelande visas där det står att de valda bilderna tillhör en DPOF-bildbeställning, trycker du på **MENU/OK** för att radera bilderna.

## BESKÄR BILD

Skapa en beskuren kopia av den aktuella bilden.

- 1 Visa önskad bild.
- 2 Välj **BESKÄR BILD** i bildvisningsmenyn.
- 3 Använd den bakre kommandoratten för att zooma in och ut och tryck väljaren uppåt, nedåt, åt vänster eller åt höger för att bläddra i bilden tills önskad del visas.
- 4 Tryck på **MENU/OK** för att visa en bekräftelsedialogruta.
- 5 Tryck på **MENU/OK** igen för att spara den beskurna kopian till en separat fil.



Större beskärningar ger större kopior; alla kopior har ett bildförhållande på 3:2. Om storleken på den slutliga kopian blir **640**, visas **JA** i gult.

## ÄNDRA STORLEK

Skapa en liten kopia av den aktuella bilden.

---

- 1 Visa önskad bild.
- 2 Välj **ÄNDRA STORLEK** i bildvisningsmenyn.
- 3 Markera en storlek och tryck på **MENU/OK** för att visa en bekräftelsedialogruta.
- 4 Tryck på **MENU/OK** igen för att spara den storleksändrade kopian till en separat fil.



Vilka storlekar som är tillgängliga beror på storleken på originalbilden.



## SKYDDA

Skydda bilder från oavsiktlig radering. Markera ett av följande alternativ och tryck på **MENU/OK**.

- **BILD:** Skydda valda bilder. Tryck väljaren åt höger eller vänster för att visa bilder och tryck på **MENU/OK** för att välja eller välja bort. Tryck på **DISP/BACK** när åtgärden är slutförd.
- **VÄLJ ALLA:** Skydda alla bilder.
- **ÅTERST ALLT:** Ta bort skyddet från alla bilder.



Skyddade bilder kommer att raderas när minneskortet formateras.

## ROTERA BILD

Rotera bilder.

- 1 Visa önskad bild.
- 2 Välj **ROTERA BILD** i bildvisningsmenyn.
- 3 Tryck väljaren nedåt för att rotera bilden 90° medurs, uppåt för att rotera den 90° moturs.
- 4 Tryck på **MENU/OK**. Bilden kommer att visas automatiskt i det valda läget när den spelas upp på kameran.



Skyddade bilder kan inte roteras. Ta bort skyddet innan du roterar bilderna.

Det kan hända att kameran inte kan rotera bilder som skapats i en annan enhet. Bilder som roterats i kameran kommer inte att vara roterade när de visas i en dator eller i andra kameror.

Bilder som tagits med **SKÄRMINSTÄLLNING > AUTOROTER. VISN.** visas automatiskt i rätt riktning vid bildvisning.

## TAR BORT RÖDA ÖGON

Ta bort röda ögon från porträtt. Kameran analyserar bilden; om röda ögon spåras kommer bilden att behandlas för att skapa en kopia med reducerade röda ögon.

- 1 Visa önskad bild.
- 2 Välj **TAR BORT RÖDA ÖGON** i bildvisningsmenyn.
- 3 Tryck på **MENU/OK**.



Resultaten varierar beroende på scenen och kamerans framgång i att detektera ansikten. Röda ögon kan inte tas bort från bilder som redan har behandlats med röda ögon-borttagning, vilka indikeras med en -ikon under visning.

Hur lång tid det tar att behandla bilderna beror på hur många ansikten som upptäckts.

Borttagning av röda ögon kan inte utföras på RAW-bilder.

## INSTÄLLNING AV RÖSTMINNE

Lägg till ett röstmeddelande till den aktuella bilden.

- 1 Välj **PÅ** för **INSTÄLLNING AV RÖSTMINNE** i bildvisningsmenyn.
- 2 Öppna en bild till vilken du vill lägga till ett röstmeddelande.
- 3 Tryck och håll in mitten av den främre kommandoratten för att spela in meddelandet. Inspelningen slutar efter 30 s eller när du släpper ratten.



Den nya inspelningen kommer att spela över befintliga inspelningar. Om bilden tas bort raderas även inspelningen.

Det går inte att lägga till röstmeddelanden till filmer eller skyddade bilder.

### Spela upp röstmeddelanden

Bilder med röstmeddelanden markeras med -ikoner vid bildvisningen. Välj en bild och tryck mitt på den främre kommandoratten för att spela upp ett röstmeddelande. En förloppsindikator visas under tiden röstmeddelandet spelas upp. Volymen justeras genom att trycka på **MENU/OK** för att pausa bildvisningen och sedan trycka väljarknappen uppåt eller nedåt. Tryck på **MENU/OK** igen för att återuppta bildvisningen. Volymen kan även justeras genom **LJUDINSTÄLLNING > UPPSPELNING VOL.**

## KOPIERA

Kopiera bilder mellan minneskortet på den första och andra kortplatsen.

- 1 Välj **KOPIERA** från bildvisningsmenyn.
- 2 Markera något av följande alternativ och tryck väljaren åt höger:
  - **PLATS1** ➔ **PLATS2**: Kopiera bilder från minneskortet på den första kortplatsen till minneskortet på den andra kortplatsen.
  - **PLATS2** ➔ **PLATS1**: Kopiera bilder från minneskortet på den andra kortplatsen till minneskortet på den första kortplatsen.
- 3 Markera ett av följande alternativ och tryck på **MENU/OK**:
  - **BILD**: Kopiera valda bilder. Tryck väljaren åt vänster eller höger för att visa bilder och tryck på **MENU/OK** för att kopiera den aktuella bilden.
  - **ALLA BILDER**: Kopiera alla bilder.



Kopieringen stoppas när målet är fullt.

## TRÅDLÖS KOMM.

Anslut till smartphones som kör appen "FUJIFILM Camera Remote". Smartphone kan användas för att bläddra mellan bilderna på kameran, ladda ner valda bilder, fjärrstyra kameran eller överföra platsdata till kameran.



För nedladdning och annan information, besök:

<http://fujifilm-dsc.com/wifi/>

## BILDSPEL

Visa bilder i ett automatiskt bildspel. Tryck på **MENU/OK** för att starta och tryck väljarknappen åt höger eller vänster för att hoppa framåt eller bakåt. Tryck på **DISP/BACK** när som helst under bildspelet för att visa hjälpen på skärmen. Bildspelet kan avslutas när som helst genom att trycka på **MENU/OK**.



Kameran stängs inte av automatiskt medan ett bildspel körs.

## FOTOBOKSHJÄLP

Skapa böcker från dina favoritbilder.

### Skapa en fotobok

- 1 Välj **NY BOK** för  **REPRISMENY > FOTOBOKS-HJÄLP**.
- 2 Bläddra igenom bilderna och tryck väljaren uppåt för att välja eller välja bort. Tryck på **MENU/OK** för att avsluta när boken är färdig.



Varken **640**-fotografier eller mindre, eller filmer kan väljas till fotoböcker.

Den första markerade bilden blir omslagsbilden. Tryck väljaren nedåt för att välja den aktuella bilden för omslaget istället.

- 3 Markera **SLUTFÖR FOTOBOK** och tryck på **MENU/OK** (för att välj alla foton för boken, välj **VÄLJ ALLA**). Den nya boken kommer att läggas till listan i menyn fotobokshjälp.



Böcker kan innehålla upp till 300 bilder. Böcker som inte innehåller några bilder raderas automatiskt.

### Fotoböcker

Fotoböcker kan kopieras till en dator med hjälp av programmet MyFinePix Studio.



## Visa fotoböcker

---

Markera en bok i menyn fotobokshjälp och tryck på **MENU/OK** för att visa boken, tryck sedan väljaren åt vänster eller höger för att bläddra bland bilderna.

## Redigera och radera fotoböcker

---

Visa fotoboken och tryck på **MENU/OK**. Följande alternativ kommer att visas; välj önskat alternativ och följ instruktionerna på skärmen.

- **REDIGERA:** Redigera boken så som beskrivs i "Skapa en Fotobok".
- **RADERA:** Radera boken.

## PC AUTOSPARNING

Ladda upp bilder från kameran till en dator som kör programmet "FUJIFILM PC AutoSave" (observera att du först måste installera programvaran och konfigurera datorn som en destination för bilder som kopierats från kameran).



För nedladdning och annan information, besök:

<http://fujifilm-dsc.com/wifi/>

## BILD BESTÄLLNING

Skapa en digital "utskriftsorder" för DPOF-kompatibla skrivare.

- 1 Välj **REPRISMENY** > **BILD BESTÄLLNING**.
- 2 Välj **MED DATUM** för att skriva ut datum för tagning av bilder, **UTAN DATUM** för att skriva ut bilder utan datum eller **ÅTERST ALLT** för att ta bort alla bilder från utskriftsordern innan du fortsätter.
- 3 Visa en bild som du vill inkludera i eller ta bort från utskriftsordern.
- 4 Tryck väljaren uppåt eller nedåt för att välja antalet kopior (upp till 99). För att ta bort en bild från ordern trycker du väljaren nedåt tills antalet kopior är 0.

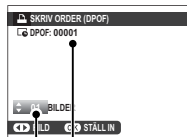

*Totala antalet  
utskrifter*

*Antal kopior*

- 5 Upprepa steg 3–4 för att slutföra utskriftsordern.
- 6 Det totala antalet utskrifter visas i monitorn. Tryck på **MENU/OK** för att avsluta.





Bilderna i den aktuella utskriftsordern visas av en -ikon vid bildvisning.

Utskriftsordrar kan innehålla upp till 999 bilder.

Om ett minneskort som sätts i innehåller en utskriftsorder som skapats av en annan kamera, kommer ett meddelande visas. Om du trycker på **MENU/OK** avbryts utskriftsordern; en ny utskriftsorder måste skapas såsom beskrivs ovan.

## instax SKRIVARUTSKRIFT

För att skriva ut bilder till valfri FUJIFILM instax SHARE-skrivare, välj först  **ANSLUTNINGSPÅSTÄLLNING** > **instax SKRIVARUTSKRIFT** och ange instax SHARE-skrivarens namn (SSID) och lösenord. Följ sedan anvisningarna nedan.

- 1 Sätt på skrivaren.
- 2 Välj  **REPRISMENY** > **instax SKRIVARUTSKRIFT**. Kameran ansluter till skrivaren.



För att skriva ut en bildruta från en serietagningssekvens, visa bildrutan innan du väljer **instax SKRIVARUTSKRIFT**.

- 3 Använd väljaren för att visa den bild du vill skriva ut, och tryck sedan på **MENU/OK**. Bilden skickas till skrivaren och utskriften startar.





Bilder som tagits med andra kameror kan inte skrivas ut. Området som skrivs ut är mindre än det synliga området på LCD-skärmen.

## BILDFÖRHÅLLANDE

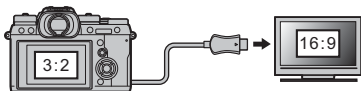
Välj hur HD-enheter visar bilder med bildförhållandet 3:2 (detta alternativ är endast tillgängligt när en HDMI-kabel är ansluten). Välj 16:9 för att visa bilden så att den fyller skärmen med beskuren över- eller nederdel, 3:2 för att visa hela bilden med svarta band på varje sida.



		Alternativ	
		16:9	3:2
Visa			

# Inställningsmenyerna

# 8



## ANVÄNDARINSTÄLLNING

Justera grundläggande kamerainställningar.

För att komma åt grundläggande kamerainställningar, tryck på **MENU/OK**, välj fliken  (**STÄLL IN**) och välj **ANVÄNDARINSTÄLLNING**.





## FORMATERA

För att formatera ett minneskort:

- 1 Välj **ANVÄNDARINSTÄLLNING > FORMATERA** på fliken **(STÄLL IN)**.
- 2 Markera kortplatsen där det minneskort som du vill formatera finns och tryck på **MENU/OK**.
- 3 En bekräftelsedialogruta visas. För att formatera minneskortet, markera **OK** och tryck på **MENU/OK**. För att avsluta utan att formatera minneskortet, välj **AVBRYT** och tryck på **DISP/BACK**.





**!** Alla data, inklusive skyddade bilder—kommer att raderas från minneskortet. Se till att viktiga filer har kopierats till en dator eller en annan lagringsenhet.

Öppna inte batteriluckan under formatering.

**📁** Formateringsmenyn går också att visa genom att trycka mitt på den bakre kommandoratten samtidigt som du trycker och håller in knappen **🗑️**.

## DATUM/TID

Ställa in kameraklockan:

- 1 Välj  **ANVÄNDARINSTÄLLNING** > **DATUM/TID** på fliken  (**STÄLL IN**).
- 2 Tryck väljaren åt vänster eller höger för att markera år, månad, dag, timme eller minut och tryck upp eller ner för att ändra. För att ändra i vilken ordning år, månad och dag visas, markera datumformatet och tryck väljaren uppåt eller nedåt.
- 3 Tryck på **MENU/OK** för att ställa in klockan.

## TIDSSKILLNAD

Ändra kameraklockan från din normala tidszon till den lokala tiden för ditt resmål när du reser. För att ange skillnaden mellan din lokala tid och din tidszon hemma:

- 1 Markera **✈ LOKALTID** och tryck på **MENU/OK**.
- 2 Använd väljaren för att välja tidsskillnaden mellan lokal tid och din tidszon hemma. Tryck på **MENU/OK** när inställningarna är slutförda.

För att ställa in kameraklockan på lokal tid, markera **✈ LOKALTID** och tryck på **MENU/OK**. För att ställa in klockan på tiden i din tidszon hemma, välj **🏠 HEMMA**. Om **✈ LOKALTID** har valts visas **✈** i gult i tre sekunder när kameran slås på.

Alternativ	
✈ LOKALTID	🏠 HEMMA

## 言語/LANG.

Välj ett språk.

## MIN MENY INSTÄLLNING

Redigera objekten som listas på fliken **MY** (MIN MENY), en egen anpassad meny med ofta använda alternativ.

- 1 Markera **ANVÄNDARIN-STÄLLNING** > **MIN MENY INSTÄLLNING** på fliken **STÄLL IN** och tryck på **MENU/OK** för att visa alternativen till höger.



- 2 Tryck väljaren uppåt eller nedåt för att markera **LÄGG TILL ARTIKLAR** och tryck på **MENU/OK**. Alternativ som går att lägga till i "min meny" är markerade i blått.



Objekt som för närvarande finns i "min meny" indikeras med bockmarkeringar.

- 3 Markera ett alternativ och tryck på **MENU/OK** för att lägga till det i "min meny".



- 4 Tryck på **MENU/OK** för att återgå till redigeringsfönstret.
- 5 Upprepa steg 3 och 4 tills alla önskade objekt har lagts till.



Det kan finnas upp till 16 alternativ i "min meny".

### Redigera "Min meny"

För att ändra ordningen på eller radera alternativ, välj **RANKA ARTIKLAR** eller **AVLÄGSNA ARTIKLAR** i steg 1.

## SENSORRENGÖRING

Ta bort damm från kamerans bildsensor.

- **OK:** Rengör sensorn omedelbart.
- **NÄR STARTAD:** Sensorrengöring kommer att utföras när kameran slås på.
- **NÄR AVSTÄNGD:** Sensorrengöring kommer att utföras när kameran stängs av (rengöring av sensor utförs dock inte om kameran stängs av i bildvisningläge).



Damm som inte kan tas bort med sensorrengöring kan tas bort manuellt.

## ÅTERSTÄLL

Återställ fotograferings- eller inställningsalternativen till standardvärdena. Anpassad vitbalans, banker med anpassade inställningar som skapats med **ÄNDRA./SPARA ANP. INST.**, **TRÅDLÖSA INST.** och inställningsmenyn **DATUM/TID** och **TIDSSKILLNAD** påverkas inte.

---

- 1 Markera önskat alternativ och tryck väljaren åt höger.
- 2 En bekräftelsedialogruta visas; markera **OK** och tryck på **MENU/OK**.



## LJUDINSTÄLLNING

Gör ändringar i kameranljud.

För att komma åt ljudinställningar, tryck på **MENU/OK**, välj fliken **☑ (STÄLL IN)** och välj **LJUDINSTÄLLNING**.

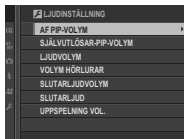

### AF PIP-VOLYM

Välj volym för den ljudsignal som hörs när kameran fokuserar. Ljudsignalen går att stänga av genom att välja **AV**.

#### Alternativ

(hög)

(medel)

(låg)

**AV** (tyst)



## SJÄLVUTLÖSAR-PIP-VOLYM

Välj volym på den signal som hörs när självutlösaren är aktiv. Ljudsignalen går att stänga av genom att välja **AV**.

Alternativ			
 (hög)	 (medel)	 (låg)	 (tyst)

## LJUDVOLYM

Justera volymen för ljuden som skapas när kamerakontroller används. Välj **AV** för att inaktivera kontrolljuden.

Alternativ			
 (hög)	 (medel)	 (låg)	 (tyst)

## VOLYM HÖRLURAR

Justera volymen för hörlurar anslutna via ett VPB-XT2 hjälpgrepp (säljs separat). Välj bland 10 alternativ mellan 10 (hög) och 1 (låg) eller välj **0** för att stänga av hörlurarna.

Alternativ										
10	9	8	7	6	5	4	3	2	1	0

## SLUTARLJUDVOLYM

Justera volymen för ljuden som skapas av den elektroniska slutaren. Välj **AV** för att inaktivera slutarljudet.

Alternativ			
 (hög)	 (medel)	 (låg)	 (tyst)

**SLUTARLJUD**

Välj det ljud som hörs från den elektroniska slutaren.

Alternativ		
♪ 1	♪ 2	♪ 3

**UPPSPELNING VOL.**

Justera volymen för uppspelning av filmer. Välj bland 10 alternativ mellan 10 (hög) och 1 (låg) eller välj **0** för att stänga av ljud under filmuppspelning.

Alternativ										
10	9	8	7	6	5	4	3	2	1	0



## SKÄRMINSTÄLLNING

Gör ändringar för visningsinställningar.

För att komma åt visningsinställningar, tryck på **MENU/OK**, välj fliken  (**STÄLL IN**) och välj **SKÄRMINSTÄLLNING**.



### EVF-LJUSSTYRKA

Justera displayens ljusstyrka i den elektroniska sökaren. Välj **MANUELL** för att välja från 13 alternativ från +5 (ljus) till -7 (mörk) eller välj **AUTO** för automatisk justering av ljusstyrka.

#### Alternativ

MANUELL

AUTO

**EVF-FÄRG**

Justera displayens nyans i den elektroniska sökaren.  
Välj mellan 11 alternativ mellan +5 och -5.

Alternativ										
+5	+4	+3	+2	+1	0	-1	-2	-3	-4	-5

**LCD-LJUSSTYRKA**

Justera monitorns ljusstyrka. Välj mellan 11 alternativ mellan +5 och -5.

Alternativ										
+5	+4	+3	+2	+1	0	-1	-2	-3	-4	-5

## LCD-FÄRG

Justera monitorns nyans. Välj mellan 11 alternativ mellan +5 och -5.

Alternativ										
+5	+4	+3	+2	+1	0	-1	-2	-3	-4	-5

## BILDSKÄRM

Välj hur länge bilder ska visas efter fotografering. Färgerna kan skilja sig något från de i den slutliga bilden och "brus" kan framträda vid hög känslighet.

Alternativ	Beskrivning
<b>KONTINUERLIG</b>	Bilder visas tills <b>MENU/OK</b> trycks in eller avtryckaren trycks in halvvägs. För att zooma in på den aktiva fokuspunkten, tryck mitt på den bakre kommandoratten. Tryck en gång till för att avbryta zoomen.
<b>1,5 SEK</b>	Bilder visas under den valda tiden eller tills avtryckaren trycks ned halvvägs.
<b>0,5 SEK</b>	
<b>AV</b>	Bilderna visas inte efter att de tagits.

## AUTOROTERA SKÄRMAR

Välj om indikatorerna i sökaren och LCD-skärmen ska rotera för att matcha kamerariktningen.

Alternativ	
PÅ	AV

## FÖRHANDSVISA EXP./VB I MANUELLT LÄGE

Välj **FÖRHANDSVISA EXP./VB** för att möjliggöra förhandsvisning av exponering och vitbalans i manuellt exponeringsläge eller välj **FÖRHANDSVI. VB** för att endast förhandsvisa vitbalansen. Välj **AV** när en blixtnvänds eller vid andra tillfällen då exponeringen kan ändras när bilden tas.

Alternativ		
FÖRHANDSVISA EXP./VB	FÖRHANDSVI. VB	AV

## GRANSKA BILDEFFEKT

Välj **PÅ** för att förhandsgranska effekterna av filmsimulering, vitbalans och andra inställningar på skärmen, **AV** för att synliggöra skuggor i låg kontrast, bakljus-scener och andra motiv som är svåra att se.

Alternativ	
PÅ	AV









Om **AV** väljs syns effekterna av kamerainställningarna inte i monitorn och färgerna och nyansen skiljer sig från de i den slutliga bilden. Men displayen justeras för att visa effekterna av avancerade filter och inställningarna för monokrom och sepia.

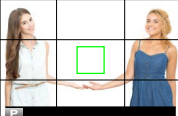
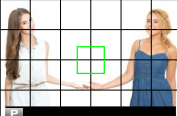

## RKTL. F INRMN

Välj ett rutnät för fotoläge.

			Alternativ		
			 RUTNÄT 9	 RUTNÄT 24	 HD-INRAMNING
Visa					
					
	För komponering med "tredjedelsregeln".	Ett sex-gångers-fyra-rutnät.	Komponera HD-bilder med hjälp av beskärningslinjerna längst upp och längst ner på skärmen.		



Bildguider visas inte vid standardinställningar, men kan visas med hjälp av  **SKÄRMINSTÄLLNING > ANP. BILD. INST..** ( 221).

## AUTOROTER. VISN.

Välj **PÅ** för att automatiskt rotera "stående" (porträtt) bilder vid visning.

Alternativ	
<b>PÅ</b>	<b>AV</b>

## MÄTTENHETER – FOKUSSKALA

Välj de enheter som används för fokusavståndsindikatorn.

Alternativ	
<b>METER</b>	<b>FOT</b>



**DUBBEL VISNING-INST.**

Välja innehåll i de två fönstren i dubbeldisplayen.

Alternativ	Beskrivning
<b>R:FOKUS</b> <b>L:BILDRUTA</b>	Fönstret till höger (litet) visar en närbild av fokusområdet, medan fönstret till vänster (stort) visar hela bilden.
<b>R:BILDRUTA</b> <b>L:FOKUS</b>	Fönstret till höger (litet) visar hela bilden, medan fönstret till vänster (stort) visar en närbild av fokusområdet.

**ANP. BILD.INST..**

Välj objekten som visas i standarddisplayen.

- 1 I fotoläge, tryck på **DISP/BACK** tills standardindikatorer visas.
- 2 Tryck på **MENU/OK** och välj  **SKÄRMINSTÄLLNING > ANP. BILD.INST..** på fliken  (**STÄLL IN**).

- 3** Markera objekt och tryck på **MENU/OK** för att välja eller välja bort.

Objekt	Standard	Objekt	Standard
RKTL. F INRMN	<input type="checkbox"/>	BLIXT	<input checked="" type="checkbox"/>
ELEKTRONISK NIVÅ	<input type="checkbox"/>	SERIELÄGE	<input checked="" type="checkbox"/>
FOKUSRAM	<input checked="" type="checkbox"/>	DUBBELT IS-LÄGE	<input checked="" type="checkbox"/>
AF-AVSTÅNDSINDIKATOR	<input type="checkbox"/>	VITBALANS	<input checked="" type="checkbox"/>
MF-AVSTÅNDSINDIKATOR	<input checked="" type="checkbox"/>	FILMSIMULERING	<input checked="" type="checkbox"/>
HISTOGRAM	<input type="checkbox"/>	DYNAMISKT OMFÅNG	<input checked="" type="checkbox"/>
FOTOLÄGE	<input checked="" type="checkbox"/>	BOOST-LÄGE	<input checked="" type="checkbox"/>
BLÄND./SLUTARTID/ISO	<input checked="" type="checkbox"/>	ÅTERSTÅENDE BILDER	<input checked="" type="checkbox"/>
INFORMATIONSBAGGRUND	<input checked="" type="checkbox"/>	BILDSTORLEK/-KVALIT.	<input checked="" type="checkbox"/>
Expo. komp. (Siffr)	<input type="checkbox"/>	FILMLÄGE & INSPELNINGSTID	<input checked="" type="checkbox"/>
Expo. komp. (Skala)	<input checked="" type="checkbox"/>	MIKROFON NIVÅ	<input checked="" type="checkbox"/>
FOKUSLÄGE	<input checked="" type="checkbox"/>	BATTERINIVÅ	<input checked="" type="checkbox"/>
LJUSMÄTMETOD	<input checked="" type="checkbox"/>	DISPOSITION INRAMNING	<input type="checkbox"/>
SLUTARTYP	<input checked="" type="checkbox"/>		

- 4** Tryck på **DISP/BACK** för att spara ändringar.
- 5** Tryck på **DISP/BACK** så många gånger som krävs för att stänga menyerna och återgå till fotograferings-skärmen.



## KNAPP-/RATTINSTÄLLNING

Åtkomstalternativ för kamerans kontroller.

För att komma åt kontrollalternativ, tryck på **MENU/OK**, välj fliken  (**STÄLL IN**) och välj **KNAPP-/RATTINSTÄLLNING**.



### FOKUSHANDTAG INSTÄLLNING

Välj de funktioner som utförs av fokusknappen (fokusreglaget).

Alternativ	Beskrivning
<b>LÅS (AV)</b>	Fokusknappen går inte att använda under fotografering.
<b>TRYCK  OCH LÅS UPP</b>	Tryck på knappen för att öppna fokuspunktsvyn och luta knappen för att välja en fokuspunkt.
<b>PÅ</b>	Luta knappen för att öppna fokuspunktsvyn och välj en fokuspunkt.

## RED./SPARA SNABBMENY

Välj alternativen som visas i snabbmenyn.

- 1 Välj  **KNAPP-/RATTINSTÄLLNING** > **RED./SPARA SNABBMENY** på fliken  (**STÄLL IN**).
  - 2 Den aktuella snabbmenyn visas. Använd väljaren för att markera det alternativ som ska ändras och tryck på **MENU/OK**.
  - 3 Markera något av följande alternativ och tryck på **MENU/OK** för att tilldela den till den valda positionen.
    - BILDSTORLEK
    - BILDKVALITET
    - FILMSIMULERING\*
    - KORNIGHET\*
    - DYNAMISKT OMFÅNG\*
    - VITBALANS\*
    - HÖGDAGERNIVÅ\*
    - LÅGDAGERNIVÅ\*
    - FÄRG\*
    - SKÄRPA\*
    - BRUSREDUCERING\*
    - VÄLJ ANPAD. INST.\*
    - AF LÄGE
    - AF-C ANPASSAD INSTÄLLNING
    - SPÅRA ANSIKTE/ÖGON INST.
    - MAN. FOKUSHJÄLP
    - SJÄLVUTLÖSARE
    - SLUTARTYP
    - INSTÄLLNING BLIXTFUNKTION
    - BLIXTKOMPENSATION
    - FILMLÄGE
    - MIK NIVÅJUSTERING
    - EVF/LCD-LJUSSTYR.
    - EVF/LCD-FÄRG
    - INGET
- \* Sparat i de anpassade inställningarna.



Välj **INGET** för att inte tilldela ett alternativ till den valda positionen. När **VÄLJ ANPAD. INST.** har valts visas de aktuella inställningarna i snabbmenyn med etiketten **BASE**.

#### 4 Markera önskat alternativ och tryck på **MENU/OK** för att tilldela den till den valda positionen.



Snabbmenyn kan också nås i fotoläge genom att hålla ned **Q**-knappen.

## **Fn/AE-L/AF-L KNAPPINST.**

Välj funktioner för funktionsknapparna.

**1** Välj  **KNAPP-/RATTINSTÄLLNING** > **Fn/AE-L/AF-L KNAPPINST.** på fliken  (**STÄLL IN**).

**2** Markera den önskade kontrollen och tryck på **MENU/OK**.

**3** Markera något av följande alternativ och tryck på **MENU/OK** för att tilldela den till den valda kontrollen.

- BILDSTORLEK
- BILDKVALITET
- RAW
- FILMSIMULERING
- KORNGHET
- DYNAMISKT OMFÅNG
- VITBALANS
- VÄLJ ANPAD. INST.
- FOKUSOMRÅDE
- FOKUS KONTROLL
- AF LÄGE
- AF-C ANPASSAD INSTÄLLNING
- SPÅRA ANSIKTE/ÖGON INST.
- ENHETSINSTÄLLNING
- SJÄLVUTLÖSARE
- SLUTARTYP
- ISO AUTOINSTÄLLNING
- TRÅDLÖS KOMM.
- INSTÄLLNING BLIXTFUNKTION
- TTL-LÅS
- MODELLERINGSBLIXT
- JUSTERING MIKROF. NIVÅ
- FÖRHANDSGR. SKÄRPEDJUP
- FÖRHANDSVISA EXP./VB I MANUELLT LÄGE
- GRANSKA BILDEFFEKT
- AE ENDAST LÅS
- AF ENDAST LÅS
- AE/AF LÅS
- AF-PÅ
- BLÄNDARINSTÄLLN.
- LÅSINSTÄLLNING
- PRESTANDA
- UPPSPELNING
- INGET (kontrollera inaktiverade)





Funktionsknappens tilldelningsalternativ kan också nå genom att hålla ned **DISP/BACK**-knappen. Väljaren kan inte tilldelas mer än en funktion i taget.

## AF-PÅ

---

Om **AF-PÅ** har valts kan du trycka på kontrollen i stället för att hålla avtryckaren nedtryckt halvvägs.

## MODELLERINGSBLIXT

---

Om **MODELLERINGSBLIXT** har valts kan du trycka på kontrollen för att provavfyra blixten (modellera blixten).

## TTL-LÅS

---

Om **TTL-LÅS** har valts kan du trycka på kontrollen för att låsa blyxtutgång enligt det valda alternativet för **⚡ BLYXTINSTÄLLNING > TTL-LÅST LÄGE** (📖 164).

## VÄLJARKNAPP INSTÄLLNING

Välj funktion för knapparna upp, ner, vänster och höger på väljaren.

Alternativ	Beskrivning
<b>Fn-KNAPP</b>	Väljarens knappar fungerar som funktionsknappar.
<b>FOKUSOMRÅDE</b>	Väljarens knappar kan användas för att placera fokusområdet.



Genom att välja **FOKUSOMRÅDE** förhindras du tillgång till de funktioner som tilldelats funktionsknapparna.

## KOMMANDOREGLAGEINST.

Välj funktioner för kommandorattarna.

Alternativ	Beskrivning
<b>▲ F ▼ S.S.</b>	Den främre kommandoratten styr bländare, den bakre kommandoratten styr slutarhastighet.
<b>▲ S.S. ▼ F</b>	Den främre kommandoratten styr slutarhastighet, den bakre kommandoratten styr bländare.

**S.S. FUNKTION**

Välj **AV** för att inaktivera finjustering av slutartiden med hjälp av kommandorattarna.

Alternativ	
PÅ	AV

**ISO RATTINSTÄLLNING (H)**

Välj den ISO-känslighet som tilldelats positionen **H** på känslighetsratten.

Alternativ	
25600	51200

## ISO RATTINSTÄLLNING (L)

Välj den ISO-känslighet som tilldelats positionen L på känslighetsratten.

Alternativ		
100	125	160

## ISO RATTINSTÄLLNING (A)

Välj hur känsligheten justeras när känslighetsratten vrids till A.

Alternativ	Beskrivning
<b>AUTO</b>	Känsligheten justeras automatiskt beroende på fotograferingsförhållandena i enlighet med alternativet som valts för <b>FOTOGRAFERING INSTÄLLNING &gt; ISO AUTO-INSTÄLLNING</b> . Välj från <b>AUTO1</b> , <b>AUTO2</b> och <b>AUTO3</b> .
<b>KOMMANDO</b>	Känsligheten justeras manuellt genom att vrida på den främre kommandoratten.

**SLUTARE AF**

Välj om kameran fokuserar när avtryckaren trycks ned halvvägs.

Alternativ	Beskrivning
<b>AF-S</b>	<ul style="list-style-type: none"> <li>• <b>ON:</b> Fokus låses när avtryckaren trycks ned halvvägs.</li> <li>• <b>OFF:</b> Ingen fokusering utförs när avtryckaren trycks ned halvvägs.</li> </ul>
<b>AF-C</b>	<ul style="list-style-type: none"> <li>• <b>ON:</b> Kameran fokuserar när avtryckaren trycks ner halvvägs.</li> <li>• <b>OFF:</b> Ingen fokusering utförs när avtryckaren trycks ned halvvägs.</li> </ul>

## SLUTARE AE

Om **ON** har valts låses exponering medan avtryckaren är nedtryckt halvvägs.

Alternativ	Beskrivning
<b>AF-S/MF</b>	<ul style="list-style-type: none"><li>• <b>ON</b>: Exponeringen låses när avtryckaren trycks ned halvvägs.</li><li>• <b>OFF</b>: Exponeringen låses inte när avtryckaren trycks ned halvvägs.</li></ul>
<b>AF-C</b>	<ul style="list-style-type: none"><li>• <b>ON</b>: Exponeringen låses medan avtryckaren trycks ned halvvägs.</li><li>• <b>OFF</b>: Exponeringen låses inte när avtryckaren trycks ned halvvägs.</li></ul>



Välj **OFF** för att låta kameran justera exponeringen innan varje bild tas i serieläge.

**FOTOGRAFERA UTAN OBJEKTIV**

Välj **PÅ** för att möjliggöra att slutaren utlöses när inget objektiv är monterat.

Alternativ	
<b>PÅ</b>	<b>AV</b>

**FOTOGRAFERA UTAN KORT**

Välj om slutaren kan utlösas utan att något minneskort är isatt i kameran.

Alternativ	Beskrivning
<b>ON</b>	När inget minneskort är isatt kan slutaren utlösas för att testa kamerafunktionen och fotograferings- och inställningsmenyerna kan visas.
<b>OFF</b>	Slutaren är inaktiverad om inget minneskort är isatt, vilket förebygger oavsiktlig förlust av bilder som tagits utan ett minneskort.

## FOKUSRING

Välj åt vilket håll som fokusringen ska vridas för att öka fokusavståndet.

### Alternativ

↻ **MEDURS** (medurs)

↻ **MOTURS** (motsols)

## AE/AF-LÅSLÄGE

Om **AE/AF-LÅS PÅ VID TRYCK.** väljs kommer exponering och/eller fokus att låsas så länge **AE-L-** eller **AF-L-** knappen är nedtryckt. Om **AE/AF-LÅS VÄXLA PÅ/AV** väljs kommer exponering och/eller fokus att låsas så länge **AE-L-** eller **AF-L-** knappen är nedtryckt och förbli låst tills knappen trycks in igen.

### Alternativ

**AE/AF-LÅS PÅ VID TRYCK.**

**AE/AF-LÅS VÄXLA PÅ/AV**



**BLÄNDARINSTÄLLN.**

Välj den metod som används för att justera bländare när du använder objektiv utan bländarring.

Alternativ	Beskrivning
<b>AUTO+</b>  <b>MANUELL</b>	Välj bländare genom att rotera den främre kommandoratten. Roterar förbi minsta bländaren för att välja <b>A</b> (auto).
<b>AUTO</b>	Bländare väljs automatiskt; kameran fungerar i exponeringsläge <b>P</b> (programautomatik) eller <b>S</b> (slutarautomatik).
<b>MANUELL</b>	Vrid på den främre kommandoratten för att välja bländare; kameran fungerar i exponeringsläge <b>A</b> (bländarautomatik) eller <b>M</b> (manuell).

## LÅS

Lås valda funktioner för att förhindra oavsiktlig användning.

Alternativ	Beskrivning
LÅSINSTÄLLNING	<p>Välj bland följande:</p> <ul style="list-style-type: none"> <li>• <b>UPPL:</b> Återställ låsalternativen.</li> <li>• <b>ALLA FUNKTIONER:</b> Lås alla funktioner i listan <b>FUNKTIONSVÄL</b>.</li> <li>• <b>VALD FUNKTION:</b> Lås endast funktioner som valts i listan <b>FUNKTIONSVÄL</b>.</li> </ul>
FUNKTIONSVÄL	Välj de funktioner som ska låsas när <b>VALD FUNKTION</b> väljs som <b>LÅSINSTÄLLNING</b> .



Väljaren och **Q**-knappen kan låsas när som helst genom att trycka och hålla in **MENU/OK**-knappen (📖 4).



## STRÖMHANTERING

Justera strömhanteringsalternativ.

För att komma åt grundläggande kamerainställningar, tryck på **MENU/OK**, välj fliken  (**STÄLL IN**) och välj **STRÖMHANTERING**.

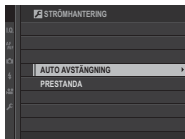

### AUTO AVSTÄNGNING

Välj tidslängden innan kameran stängs av automatiskt när inga åtgärder har utförts. Kortare tid ökar batteriets livslängd; om **AV** väljs måste kameran slås av manuellt.

Alternativ					
5 MIN	2 MIN	1 MIN	30 SEK	15 SEK	AV

**PRESTANDA**

Välj **BOOST** för att förbättra fokus och sökardisplayens prestanda.

Alternativ	AF-prestanda (hastighet)	Sökardisplaykvalitet	Sökarbildhastighet (ca)
<b>BOOST</b>	Snabb	Hög	100 bps
<b>NORMAL</b>	Normal	Normal	60 bps



## SPARA DATAINSTÄLLNING

Göra ändringar i inställningarna för filhantering.

För att komma åt grundläggande hanteringsinställningar, tryck på **MENU/OK**, välj fliken **☐ (STÄLL IN)** och välj **INST. AV DATALAG..**

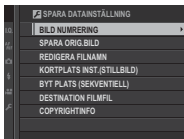

## BILD NUMRERING

Nya bilder lagras i bildfiler som namnges med hjälp av ett fyrsiffrigt filnummer som tilldelas genom att addera ett till numret på den senaste filen som använts. Filnumret visas vid uppspelning så som visas. **BILD NUMRERING** styr om filnumreringen återställs till 0001 när ett nytt minneskort sätts i eller när det aktuella minneskortet formateras.

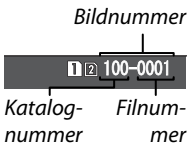

Alternativ	Beskrivning
<b>KONTINUERLIG</b>	Numreringen fortsätter från det sista använda filnumret eller det första tillgängliga filnumret, vilket än som är högre. Välj detta alternativ för att minska antalet bilder med dubbla filnamn.
<b>FÖRNYA</b>	Numreringen återställs till 0001 efter formatering eller när ett nytt minneskort sätts i.



Om bildantalet når 999-9999 inaktiveras avtryckaren. Formatera minneskortet efter att de bilder du vill behålla har överförts till en dator.

Att välja  **ANVÄNDARINSTÄLLNING > ÅTERSTÄLL** ställer in **BILD NUMRERING** till **KONTINUERLIG**, men återställer inte filnumret.

Bildnummer för bilder tagna med andra kameror kan se annorlunda ut.

## SPARA ORIG.BILD

Välj **PÅ** för att spara obearbetade kopior av bilder som tagits med **TAR BORT RÖDA ÖGON**.

8

### Alternativ

PÅ

AV

## REDIGERA FILNAMN

Ändra filnamnets prefix. sRGB-bilder har ett fyrsiffrigt prefix ("DSCF" som standard), Adobe RGB-bilder har ett tresiffrigt prefix ("DSF") som föregås av ett understreck.

Alternativ	Standardprefix	Exempelfilnamn
sRGB	DSCF	ABCD0001
Adobe RGB	_DSF	_ABC0001

## KORTPLATS INST.(STILLBILD)

Välj funktion för minneskortet på den andra kortplatsen.

Alternativ	Beskrivning
<b>SEKVENTIELL</b>	Minneskortet i den andra kortplatsen används endast när minneskortet i den första kortplatsen inte har något utrymme kvar.
<b>BACKUP</b>	Alla bilder sparas två gånger, en gång på vardera minneskort.
<b>RAW / JPEG</b>	Som <b>SEKVENTIELL</b> , förutom det att RAW-kopian av bilder som tas med <b>FINE+RAW</b> eller <b>NORMAL+RAW</b> som valts för  <b>BILDKVALITET INSTÄLLNING</b> > <b>BILDKVALITET</b> sparas på minneskortet i den första kortplatsen och JPEG-kopian sparas på minneskortet i den andra kortplatsen.

## BYT PLATS (SEKVENTIELL)

Välj det minneskort som data sparas på först då **SEKVENTIELL** har valts för **KORTPLATS INST.(STILLBILD)**.

Alternativ	
PLATS 1	PLATS 2

## DESTINATION FILMFIL

Välj den plats som används för att lagra filmer.

Alternativ	
PLATS 1	PLATS 2



**COPYRIGHTINFO**

Upphovsrättsinformation, i form av Exif-taggar, kan läggas till nya bilder när de tas. Ändrad upphovsrättsinformation inkluderas bara i bilder som tas efter att ändringarna har gjorts.

Alternativ	Beskrivning
<b>VISA COPYRIGHTINFO</b>	Visa aktuell upphovsrättsinformation.
<b>ANGE FÖRFATTARENS INFO</b>	Ange upphovspersonens namn.
<b>ANGE COPYRIGHTINFO</b>	Ange namnet på upphovsrättsinnehavaren.
<b>TA BORT COPYRIGHTINFO</b>	Ta bort aktuell upphovsrättsinformation. Denna förändring gäller endast bilder som tas efter att alternativet har valts. Upphovsrättsinformation som sparats i befintliga bilder påverkas inte.



## ANSLUTNINGINSTÄLLNING

Justera inställningarna för anslutning till andra enheter.

För att komma åt anslutningsinställningar, tryck på **MENU/OK**, välj fliken **☑ (STÄLL IN)** och välj **ANSLUTNINGINSTÄLLNING**.



### TRÅDLÖSA INST.

Justera inställningarna för anslutning till trådlösa nätverk.

Alternativ	Beskrivning
<b>ALLMÄNNA INST.</b>	Välj ett namn ( <b>NAMN</b> ) för att identifiera kameran med det trådlösa nätverket (kameran tilldelas ett unikt namn som standard) eller välj <b>ÅTERSTÄLL TRÅDLÖSA INST.</b> för att återställa fabriksinställningarna.
<b>ÄNDRA STL TEL 3M</b>	Välj <b>PÅ</b> (standardinställning, rekommenderas i de flesta situationer) för att ändra storlek på större bilder till <b>3M</b> för uppladdning till smartphones, <b>AV</b> för att överföra bilder med deras ursprungliga storlek. Ändringen av bildstorlek gäller endast kopior som överförs till din smartphone; originalet påverkas inte.
<b>AUTOSPAR INST.</b>	Välj <b>RADERA REG DATOR</b> för att avlägsna valda mål, <b>INFO TIDIGARE ANSL</b> för att visa datorer till vilka kameran nyligen har anslutits.

Alternativ	Beskrivning
<b>ÅTKOMST-PUNKTINST.</b>	<ul style="list-style-type: none"> <li>• <b>ENKEL INSTÄLLNING:</b> Anslut till en åtkomstpunkt med hjälp av enkla inställningar.</li> <li>• <b>MANUELL INSTÄLLNING:</b> Justera inställningarna manuellt för anslutning till ett trådlöst nätverk. Välj nätverket från en lista (<b>FR. NÄTVERKSLISTA</b>) eller ange namnet manuellt (<b>ANGE SSID</b>).</li> </ul>
<b>IP-ADRESS</b>	<ul style="list-style-type: none"> <li>• <b>AUTO:</b> IP-adressen tilldelas automatiskt.</li> <li>• <b>MANUELL:</b> Tilldela en IP-adress manuellt. Manuellt välja IP-adress (<b>IP-ADRESS</b>), nätmask (<b>NÄTMASK</b>), och gateway-adress (<b>GATEWAY-ADRESS</b>).</li> </ul>

## AUTOSPAR INST.

Välj den metod som ska användas för anslutning till datorer via ett trådlöst lokalt nätverk.

Alternativ	Beskrivning
<b>ENKEL INSTÄLLNING</b>	Anslut med WPS.
<b>MANUELL INSTÄLLNING</b>	Välj nätverket från en lista ( <b>FR. NÄTVERKSLISTA</b> ) eller ange namnet manuellt ( <b>ANGE SSID</b> ).



För mer information om trådlösa anslutningar, besök:  
<http://fujifilm-dsc.com/wifi/>

## GEOTAGGNINGSINST.

Visa platsdata som laddats ner från en smartphone och välj om du vill spara denna data med dina bilder.

Alternativ	Beskrivning
<b>GEOTAGGNING</b>	Välj om platsdata som laddats ner från en smartphone ska bäddas in i bilder när de tas.
<b>POSITONS INFO.</b>	Visa den platsdata som senast laddats ned från en smartphone.



För mer information om trådlösa anslutningar, besök:  
<http://fujifilm-dsc.com/wifi/>

## instax SKRIVARANL INST

Justera inställningarna för anslutning till FUJIFILM instax SHARE-skrivare (säljs separat).

### Skrivarnamn (SSID) och lösenord

Skrivarnamnet (SSID) finns på skrivarens undersida; standardlösenordet är "1111". Om du redan har valt ett annat lösenord för att skriva ut från en smartphone, ange det lösenordet i stället.

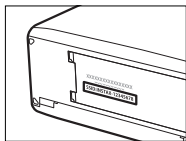

## PC SHOOT-LÄGE

Justera inställningar för fotografering med fjärrstyrning (direktfångst).

Alternativ	Beskrivning
<b>OFF</b>	Välj det här alternativet om du inte tänker använda direktfångst.
<b>USB AUTO</b>	Direktfångst väljs automatiskt när kameran är ansluten till en dator via USB. När ingen dator är ansluten är resultatet samma som <b>OFF</b> .
<b>USB FAST</b>	Kameran används för direktfångst även när den inte är ansluten till en dator. Som standard sparas inte bilderna på minneskortet, men bilder som tas när kameran inte är ansluten kommer att överföras till datorn när den ansluts.
<b>TRÅDLÖS FAST</b>	Välj detta alternativ för trådlös fjärrstyrd fotografering. Välj ett nätverk med  <b>ANSLUTNINGSPÅSTÄLLNING &gt; TRÅDLÖSA INST.</b>



 **STRÖMHANTERING > AUTO AVSTÄNGNING** gäller också vid direktfångst. Välj **AV** för att förhindra att kameran slås av automatiskt.



Fjärrstyrd fotografering är möjlig med hjälp av programvara som HS-V5 (säljs separat) eller FUJIFILM X Acquire (laddas ned gratis från FUJIFILM webbplats) eller när FUJIFILM Tether Shooting Plug-in PRO eller Tether Shooting Plug-in (båda säljs separat) används tillsammans med Adobe® Photoshop® Lightroom®.

**INFORMATION**

Visa kamerans MAC-adress.

# Genvägar

# 9

## Genvägsval

Anpassa kamerans kontroller så att de passar dig.

Det går att lägga till vanligen använda alternativ till **Q**-menyn eller en anpassad "min" meny eller tilldela en **Fn** (funktions)-knapp för snabb åtkomst:

- **Q-menyn** (📖 251): **Q**-menyn öppnas genom att trycka på **Q**-knappen. Använd **Q**-menyn för att visa eller ändra de vanligen använda alternativ som för närvarande valts.
- **"Min meny"** (📖 260): Lägg till vanligen använda alternativ till den anpassade menyn som öppnas genom att trycka på **MENU/OK** och välja fliken **MY** ("MIN MENY").
- **Funktionsknapparna** (📖 256): Använd funktionsknapparna för att direkt komma åt valda funktioner.



## Q-knapp (snabbmeny)

Tryck på Q för snabb åtkomst till valda alternativ.

### Snabbmenyvisning

Som standard finns följande objekt i snabbmenyn:

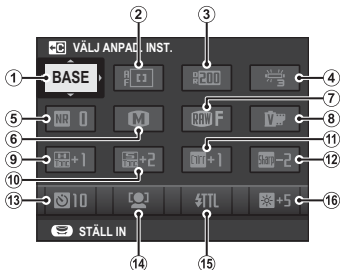

- ① VÄLJ ANPAD. INST.
- ② AF LÄGE
- ③ DYNAMISKT OMFÅNG
- ④ VITBALANS
- ⑤ BRUSREDUCERING
- ⑥ BILDSTORLEK
- ⑦ BILDKVALITET
- ⑧ FILMSIMULERING
- ⑨ HÖGDAGERNIVÅ

- ⑩ LÅGDAGERNIVÅ
- ⑪ FÄRG
- ⑫ SKÄRPA
- ⑬ SJÄLVUTLÖSARE
- ⑭ SPÅRA ANSIKTE/ÖGON INST.
- ⑮ INSTÄLLNING BLIXTFUNKTION
- ⑯ EVF/LCD-LJUSSTYR.

Snabbmenyn visar de alternativ som för närvarande har tilldelats ②–⑯, vilket går att ändra enligt beskrivningen på sidan 254.

#### VÄLJ ANPAD. INST.

Objektet **BILDKVALITET INSTÄLLNING > VÄLJ ANPAD.**

**INST.** (objekt ①) visar de aktuella anpassade inställningarna:

- **BASE:** Inga anpassade inställningar har valts.
- **C 1–C 7:** Välj en bank för att visa de inställningar som sparats genom alternativet **BILDKVALITET INSTÄLLNING > ÄNDRA./SPARA ANP. INST.**
- **~~C 1~~–~~C 7~~<sup>BASE</sup>–<sup>BASE</sup>:** De aktuella anpassade inställningarna.

## Visa och ändra inställningar

- 1 Tryck på **Q** för att visa snabbmenyn under fotografering.

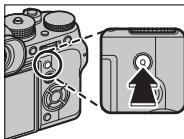

- 2 Använd väljaren för att markera alternativ och vrid den bakre kommandoratten för att ändra.



Ändringar sparas inte till de aktuella inställningarna. Inställningar som skiljer sig från de aktuella (**C1–C7**) visas i rött.

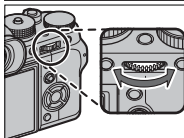

- 3 Tryck på **Q** för att avsluta när inställningarna är slutförda.

## Redigera snabbmenyn

För att välja vilka alternativ som visas i snabbmenyn:

- 1 Tryck och håll in **Q**-knappen under fotografering.

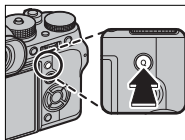

- 2 Den aktuella snabbmenyn visas. Använd väljaren för att markera det alternativ som ska ändras och tryck på **MENU/OK**.

- 3 Markera något av följande alternativ och tryck på **MENU/OK** för att tilldela den till den valda positionen.

- BILDSTORLEK
- BILDKVALITET
- FILMSIMULERING \*
- KORNIGHET \*
- DYNAMISKT OMFÅNG \*
- VITBALANS \*
- HÖGDAGERNIVÅ \*
- LÅGDAGERNIVÅ \*
- FÄRG \*
- SKÄRPA \*
- BRUSREDUCERING \*
- VÄLJ ANPAD. INST. \*
- AF LÄGE
- AF-C ANPASSAD INSTÄLLNING
- SPÅRA ANSIKTE/ÖGON INST.
- MAN. FOKUSHJÄLP
- SJÄLVUTLÖSARE
- SLUTARTYP
- INSTÄLLNING BLIXTFUNKTION
- BLIXTKOMPENSATION
- FILMLÄGE
- MIK NIVÅJUSTERING
- EVF/LCD-LJUSSTYR.
- EVF/LCD-FÄRG
- INGET

\* Sparat i de anpassade inställningarna.



Välj **INGET** för att inte tilldela ett alternativ till den valda positionen. När **VÄLJ ANPAD. INST.** har valts visas de aktuella inställningarna i snabbmenyn med etiketten **BASE**.



Snabbmenyn kan även redigeras med  **KNAPP-/RATT-INSTÄLLNING > RED./SPARA SNABBMENY.**

## **Fn (funktion)-knapparna**

Tilldela roller till AE-L, AF-L och funktionsknappar för snabb åtkomst till vissa funktioner.

Standardtilldelningarna är:

### **Fn1-knappen**

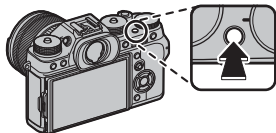

*Spåra ansikte/ögon inst.*

### **Fn2-knappen**

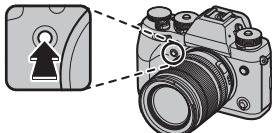

*Enhetsinställningar*

### **Fn3-knappen**

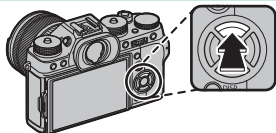

*AF läge*

### **Fn4-knappen**

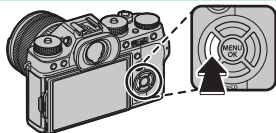

*Filmsimulering*

### **Fn5-knappen**

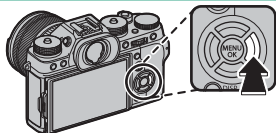

*Vitbalans*

### **Fn6-knappen**

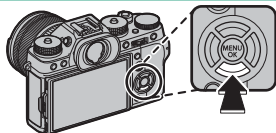

*Prestanda*

**AE-L-knapp**

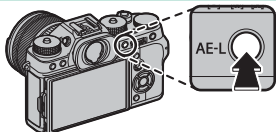

*Exponeringslås*

**AF-L-knapp**

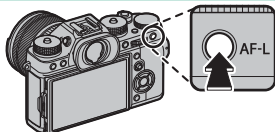

*Fokuslås*

**Mitten av bakre kommandoratten**

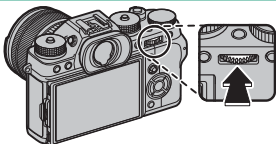

*Fokus kontroll*

## Tilldela funktioner till funktionsknapparna

Att tilldela roller till knapparna:

- 1 Tryck och håll **DISP/BACK**-knappen tills en knappvalsmeny visas.

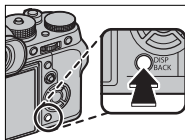

- 2 Markera en knapp och tryck på **MENU/OK**.
- 3 Markera önskad funktion och tryck på **MENU/OK** för att tilldela den till den valda knappen. Välja mellan:

- BILDSTORLEK
- BILDKVALITET
- RAW
- FILMSIMULERING
- KORNGHET
- DYNAMISKT OMFÅNG
- VITBALANS
- VÄLJ ANPAD. INST.
- FOKUSOMRÅDE
- FOKUS KONTROLL
- AF LÄGE
- AF-C ANPASSAD INSTÄLLNING
- SPÅRA ANSIKTE/ÖGON INST.
- ENHETSINSTÄLLNING
- SJÄLVUTLÖSARE
- SLUTARTYP
- ISO AUTOINSTÄLLNING
- TRÅDLÖS KOMM.
- INSTÄLLNING BLIXTFUNKTION
- TTL-LÅS
- MODELLERINGSBLIXT
- JUSTERING MIKROF. NIVÅ
- FÖRHANDSGR. SKÄRPEDJUP
- FÖRHANDSVISA EXP./VB I MANUELLT LÄGE
- GRANSKA BILDEFFEKT
- AE ENDAST LÅS
- AF ENDAST LÅS
- AE/AF LÅS
- AF-PÅ
- BLÄNDARINSTÄLLN.
- LÅSINSTÄLLNING
- PRESTANDA
- UPPSPELNING
- INGET (kontrollera inaktiverade)





Knapptilldelningar kan också väljas med **FN KNAPP-/RATT-INSTÄLLNING > Fn/AE-L/AF-L KNAPPINST.** Väljaren kan inte tilldelas mer än en funktion i taget.

## AF-PÅ

---

Om **AF-PÅ** har valts kan du trycka på kontrollen i stället för att hålla avtryckaren nedtryckt halvvägs.

## MODELLERINGSBLIXT

---

Om **MODELLERINGSBLIXT** har valts kan du trycka på kontrollen för att provavfyra blixten (modellera blixten).

## TTL-LÅS

---

Om **TTL-LÅS** har valts kan du trycka på kontrollen för att låsa blixutgång enligt det valda alternativet för **BLIXTINSTÄLLNING > TTL-LÅST LÄGE** (📖 164).



## MIN MENY

Få åtkomst till en personlig meny med ofta använda alternativ.

För att justera "min meny", tryck på **MENU/OK** i fotograferingsvyn och välj fliken **MY (MIN MENY)**.



Fliken **MY** är bara tillgänglig om något alternativ har tilldelats **MIN MENY**.

## MIN MENY INSTÄLLNING

För att välja de objekt som listas på fliken **MY (MIN MENY)**:

- 1 Markera **ANVÄNDARIN-STÄLLNING > MIN MENY INSTÄLLNING** på fliken **STÄLL IN** och tryck på **MENU/OK** för att visa alternativen till höger.
- 2 Tryck väljaren uppåt eller nedåt för att markera **LÄGG TILL ARTIKLAR** och tryck på **MENU/OK**. Alternativ som går att lägga till i "min meny" är markerade i blått.



Objekt som för närvarande finns i "min meny" indikeras med bockmarkeringar.

- Tryck på **MENU/OK** för att återgå till redigeringsfönstret.



- Upprepa steg 3 och 4 tills alla önskade objekt har lagts till.



Det kan finnas upp till 16 alternativ i "min meny".

### Redigera "Min meny"

För att ändra ordningen på eller radera alternativ, välj **RANKA ARTIKLAR** eller **AVLÄGSNA ARTIKLAR** i steg 1.



# **Kringutrustning och valfria tillbehör**

# 10

## Externa blixtenheter

---

Blixtenheter kan monteras på tillbehörsskon eller anslutas via synkterminalen.

---

Valfria externa blixtenheter är mer kraftfulla än EF-X8 som medföljer kameran. Vissa stöder höghastighets-synk (FP) och kan användas vid slutartider kortare än blixtsynktiden, medan andra kan fungera som masterblixtenheter som styr fjärrenheter via optisk trådlös blyxtkontroll.



Det går inte att testavfira blixten under vissa omständigheter, till exempel när en inställningsmeny visas på kameran.

## Blixinställningar

För att justera inställningarna för en blixtenhet som är monterad på blixtskon eller ansluten via synkterminal:

- 1 Anslut enheten till kameran.
- 2 I fotoläge, välj **INSTÄLLNING BLIXTFUNKTION** på menyfliken **[f]** (**BLIXTINSTÄLLNING**). Vilka alternativ som är tillgängliga varierar beroende på blixtenheten.



Meny	Beskrivning	
<b>SYNKRONISERA TERMINAL</b>	Tillgänglig med enheter anslutna via synkterminal och med tredje parts och andra enheter som endast använder X-kontakten på blixtskon. Visas även om ingen blixtenhet är ansluten.	267
<b>MEDFÖLJANDE BLIXT</b>	Visas när den medföljande blixten EF-X8 är monterad på blixtskon och upphöjd.	269
<b>BLIXT MONTERAD I BLIXTSKO</b>	Visas när den medföljande blixtenheten är monterad på blixtskon och påslagen.	271
<b>MASTER(OPTISK)</b>	Visas om en valfri blixtenhet som fungerar som masterblix för FUJIFILM optisk trådlös fjärrblixtkontroll är ansluten och påslagen.	275



**SYNKRONISERA TERMINAL** visas även om EF-X8 är ansluten men inte upphöjd.

- 3 Markera objekt med väljaren och vrid den bakre kommandoratten för att ändra den markerade inställningen.

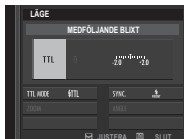

- 4 Tryck på **DISP/BACK** för att aktivera inställningen.

#### Tar bort röda ögon

Röda ögon-borttagning är tillgänglig när ett annat alternativ än **AV** är valt för **BLIXTINSTÄLLNING > TAR BORT RÖDA ÖGON** och **AF/MF INSTÄLLNING > SPÅRA ANSIKTE/ÖGON INST.** är **PÅ**. Röda ögon-borttagning minimerar "röda ögon" som skapas när ljus från blixten reflekteras från motivets näthinnor.



## SYNKRONISERA TERMINAL

Följande alternativ är tillgängliga när en blixtenhet är ansluten via synkterminalen.

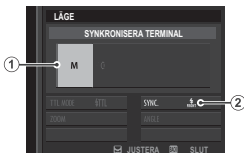

Inställning	Beskrivning
<p>① Blyxkontrolläge</p>	<p>Välj bland följande alternativ:</p> <ul style="list-style-type: none"> <li>• <b>M</b>: En triggersignal sänds från synkterminalen och blyxskon när en bild tas. Välj en kortare slutartid än synkhastigheten; ännu kortare tider kan krävas om enheten använder långa blyxtar eller har långsam svarstid.</li> <li>• <b>OFF (AV)</b>: Synkterminalen och blyxskon sänder inte någon utlösningssignal.</li> </ul>
<p>② Synk</p>	<p>Välj om blyx är tidsinställd till att avfyra direkt efter att slutaren öppnas (<b>FRONT/1:A GARDIN</b>) eller omedelbart innan den stängs (<b>REAR/2:A GARDIN</b>). <b>1:A GARDIN</b> rekommenderas i de flesta situationer.</p>

## Synkterminalen

Använd synkterminalen för att ansluta blixhtar som kräver en synkkabel.

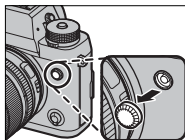

## MEDFÖLJANDE BLIXT

Följande alternativ är tillgängliga med den medföljande skomonterade blixten EF-X8.

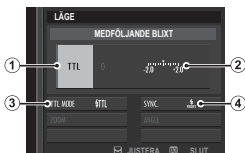

Inställning	Beskrivning
① Blyxkontrolläge	<p>Välj bland följande alternativ:</p> <ul style="list-style-type: none"> <li>• <b>TTL</b>: TTL-läge. Justera blyxkompensation (②) och välj A blyxläge (③).</li> <li>• <b>M</b>: Blyxten avfyras vid vald utgång (②) oberoende av motivets ljusstyrka eller kamerainställningar. Utgång uttrycks i fraktioner av full effekt, från 1/4 till 1/64. Önskat resultat kanske inte kan uppnås vid låga värden om de överskrider gränserna för blyxtens styrsystem. Ta ett provfoto och kontrollera resultaten.</li> <li>• <b>☰ (FJÄRRKONTR.)</b>: Välj om blyxt används för att styra fjärrblyxtenheter, till exempel som en del av ett studioblyxtsystem.</li> <li>• <b>⊗ OFF (AV)</b>: Blyxten avfyras inte. Blyxtenheter anslutna via synkterminal kommer fortfarande avfyras när slutaren släpps, men kan inaktiveras genom att sänka EF-X8 och stänga av enheterna i blyxinställningsmenyn.</li> </ul>
② Blyxkompensation/utgång	<p>Justera blyxtnivån. Vilka alternativ som är tillgängliga varierar beroende på vilket blyxkontrolläge som valts (①).</p>

Inställning	Beskrivning
<p>③ Blixtläge (TTL)</p>	<p>Välj ett blixtläge för TTL-blixtkontroll. Vilka alternativ som är tillgängliga varierar beroende på vilket foto-graferingsläge (<b>P</b>, <b>S</b>, <b>A</b> eller <b>M</b>) som valts.</p> <ul style="list-style-type: none"> <li>• <b> (BLIXT AUTO):</b> Blixten avfyras endast när det krävs; blixtnivån justeras i enlighet med motivets ljusstyrka. A -ikonen som visas när avtryckaren trycks ned halvvägs visar att blixten kommer att avfyras när bilden tas.</li> <li>• <b> (STANDARD):</b> Blixten avfyras med varje bild om möjligt; blixtnivån justeras i enlighet med motivets ljusstyrka. Blixten avfyras inte om den inte är fulladdad när slutaren utlöses.</li> <li>• <b> (LÅNGSAM SYNK.):</b> Kombiner blixten med långa slutartider när du fotograferar porträtt av motiv mot en bakgrund av nattdagslandskap. Blixten avfyras inte om den inte är fulladdad när slutaren utlöses.</li> </ul>
<p>④ Synk</p>	<p>Välj om blixt är tidsinställd till att avfyras direkt efter att slutaren öppnas (<b>/1:A GARDIN</b>) eller omedelbart innan den stängs (<b>/2:A GARDIN</b>). <b>1:A GARDIN</b> rekommenderas i de flesta situationer.</p>

## BLIXT MONTERAD I BLIXTSKO



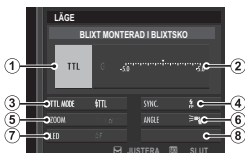

Följande alternativ är tillgängliga när den valfria skomonterade blixtenheten är monterad och påslagen.



Inställning	Beskrivning
<p>① Blixtkontrolläge</p>	<p>Blixtkontrolläget väljs med blixten. Detta kan i vissa fall justeras från kameran. De tillgängliga alternativen varierar med blixten.</p> <ul style="list-style-type: none"> <li>• <b>TTL</b>: TTL-läge. Justera blixtkompensation (②).</li> <li>• <b>M</b>: Blixten avfyras vid vald utgång oberoende av motivets ljusstyrka eller kamerainställningar. Utgången kan i vissa fall justeras från kameran (②).</li> <li>• <b>MULTI</b>: Upprepande blykt. Kompatibla skomonterade blixtenheter avfyras flera gånger med varje bild.</li> <li>• <b>⓪OFF (AV)</b>: Blixten avfyras inte. Vissa blixtenheter kan stängas av från kameran.</li> </ul>

Inställning	Beskrivning
<p>② Blyxtkompensation/utgång</p>	<p>Vilka alternativ som är tillgängliga varierar beroende på blyxtkontrolläge.</p> <ul style="list-style-type: none"> <li>• <b>TTL:</b> Justera blyxtkompensation (det fulla värdet får inte tillämpas om gränserna för blyxtkontrollsystemet överskrids). För EF-X20, EF-20 och EF-42 tillsätts det valda värdet till det värde som valts med blyxtenheten.</li> <li>• <b>M/MULTI:</b> Justera blyxtutgång (endast kompatibla enheter). Välj mellan värden uttryckta som delar av full effekt, från <math>\frac{1}{4}</math> (läge <b>M</b>) eller <math>\frac{1}{4}</math> (<b>MULTI</b>) ner till <math>\frac{1}{512}</math> i steg motsvarande <math>\frac{1}{3}</math> EV. Önskat resultat kanske inte kan uppnås vid låga värden om de överskrider gränserna för blyxtens styrsystem. Ta ett provfoto och kontrollera resultaten.</li> </ul>

Inställning	Beskrivning
<p>③ Blixtläge (TTL)</p>	<p>Välj ett blixtläge för TTL-blixtkontroll. Vilka alternativ som är tillgängliga varierar beroende på vilket foto-graferingsläge (<b>P</b>, <b>S</b>, <b>A</b> eller <b>M</b>) som valts.</p> <ul style="list-style-type: none"> <li>•  (<b>BLIXT AUTO</b>): Blixten avfyras endast när det krävs; blixtnivån justeras i enlighet med motivets ljusstyrka. A -ikonen som visas när avtryckaren trycks ned halvvägs visar att blixten kommer att avfyras när bilden tas.</li> <li>•  (<b>STANDARD</b>): Blixten avfyras med varje bild om möjligt; blixtnivån justeras i enlighet med motivets ljusstyrka. Blixten avfyras inte om den inte är fulladdad när slutaren utlöses.</li> <li>•  (<b>LÅNGSAM SYNK.</b>): Kombinerar blixten med långa slutartider när du fotograferar porträtt av motiv mot en bakgrund av nattdagskap. Blixten avfyras inte om den inte är fulladdad när slutaren utlöses.</li> </ul>
<p>④ Synk</p>	<p>Kontrollera tidsinställning för blixt.</p> <ul style="list-style-type: none"> <li>•  (<b>1:A GARDIN</b>): Blixten avfyras omedelbart efter att slutaren öppnas (i allmänhet det bästa valet).</li> <li>•  (<b>2:A GARDIN</b>): Blixten avfyras precis innan slutaren stängs.</li> <li>•  (<b>AUTO FP(HSS)</b>): Snabbsynkronisering (endast kompatibla enheter). Kameran aktiverar automatiskt främre ridåns höghastighetssynk vid slutartider snabbare än blixtsynktiden. Motsvarar <b>1:A GARDIN</b> när <b>MULTI</b> är valt för blixtkontrollläge.</li> </ul>

Inställning	Beskrivning
⑤ Zoom	Belysningsvinkeln (blyxtäckning) för enheter som stöder blyxtzoom. Vissa enheter tillåter justering från kameran. Om <b>AUTO</b> är valt kommer zoom automatiskt att justeras för att passa täckningen till objektivets brännvidd.
⑥ Belysning	Om enheten stöder den här funktionen, välj mellan: <ul style="list-style-type: none"> <li>•  (<b>BLIXT STRÖMPRIORITET</b>): Öka område genom att minska täckningen något.</li> <li>•  (<b>STANDARD</b>): Matcha täckningen till bildvinkeln.</li> <li>•  (<b>JÄMN TÄCKNINGSPRIORITET</b>): Öka täckningen något för jämnare belysning.</li> </ul>
⑦ LED-ljus	Välj hur de inbyggda LED-ljusen fungerar under stillbildsfotografering (endast kompatibla enheter): som catchlight (  / <b>FÅNGA LJUSTET</b> ), som AF-hjälpbelysning ( <b>AF/AF ASSIST</b> ) eller både catchlight och AF-hjälpbelysning (  / <b>AF ASSIST+FÅNGA LJUSTET</b> ). Välj <b>OFF</b> för att inaktivera LED under fotografering.
⑦ Antal blyxtar *	Välj antal gånger som blyxten ska avfyras varje gång slutaren utlöses i <b>MULTI</b> -läge.
⑧ Frekvens *	Välj frekvensen vid vilken blyxten avfyras i <b>MULTI</b> -läge.

\* Full värde får inte tillämpas om gränserna för blyxtkontrollsystem överskrids.



## MASTER(OPTISK)

Alternativen till höger visas om enheten för närvarande fungerar som masterblyxt för FUJIFILM optisk trådlös fjärrblyxtkontroll.



Masterenheten och fjärr-enheterna kan placeras i upp till tre grupper (A, B och C) och blyxtläge och blyxtnivå justeras separat för varje grupp. Fyra kanaler är tillgängliga för kommunikation mellan enheterna;

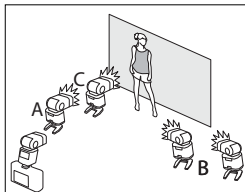

separata kanaler kan användas för olika blyxtsystem eller för att förhindra störningar när flera system arbetar i närheten.

Inställning	Beskrivning
<p>① Blixtkontrolläge (grupp A)</p>	<p>Välj blixtkontrollägen för grupperna A, B och C. <b>TTL%</b> är endast tillgänglig för grupperna A och B.</p> <ul style="list-style-type: none"> <li>• <b>TTL</b>: Enheterna i gruppen avfyrar i TTL-läge. Blixtkompensation kan justeras separat för varje grupp.</li> <li>• <b>TTL%</b>: Om <b>TTL%</b> är vald för antingen grupp A eller B kan du ange utgången för den valda gruppen som en procentandel av den andra och justera den totala blixtkompensationen för båda grupperna.</li> </ul>
<p>② Blixtkontrolläge (grupp B)</p>	<ul style="list-style-type: none"> <li>• <b>M</b>: I läget <b>M</b> avfyrar enheterna i gruppen vid den valda utgången (uttryckt som del av full effekt) oavsett motivets ljusstyrka eller kamerainställningar.</li> </ul>
<p>③ Blixtkontrolläge (grupp C)</p>	<ul style="list-style-type: none"> <li>• <b>MULTI</b>: Att välja <b>MULTI</b> för någon grupp ställer in alla enheter i alla grupper på upprepande blixtläge. Alla enheter kommer att avfyra flera gånger med varje bild.</li> <li>• <b>OFF (AV)</b>: Om <b>OFF</b> har valts kommer enheterna i gruppen inte att avfyras.</li> </ul>

Inställning	Beskrivning
④ Blyxtkompensation/utgång (grupp A)	Justera blyxtnivån för den valda gruppen enligt alternativ som valts för blyxtkontrollläge. Observera att fullt värde kanske inte får tillämpas om gränserna för blyxtkontrollsystemet överskrids.
⑤ Blyxtkompensation/utgång (grupp B)	<ul style="list-style-type: none"> <li>• <b>TTL</b>: Justera blyxtkompensation.</li> <li>• <b>M/MULTI</b>: Justera blyxtens utgång.</li> </ul>
⑥ Blyxtkompensation/utgång (grupp C)	<ul style="list-style-type: none"> <li>• <b>TTL%</b>: Välj balansen mellan grupperna A och B och justera total blyxtkompensation.</li> </ul>
⑦ Blyxtläge (TTL)	<p>Välj ett blyxtläge för TTL-blyxtkontroll. Vilka alternativ som är tillgängliga varierar beroende på vilket fotograferingsläge (<b>P</b>, <b>S</b>, <b>A</b> eller <b>M</b>) som valts.</p> <ul style="list-style-type: none"> <li>•  (<b>BLIXT AUTO</b>): Blixten avfyras endast när det krävs; blyxtnivån justeras i enlighet med motivets ljusstyrka. A -ikonen som visas när avtryckaren trycks ned halvvägs visar att blixten kommer att avfyras när bilden tas.</li> <li>•  (<b>STANDARD</b>): Blixten avfyras med varje bild om möjligt; blyxtnivån justeras i enlighet med motivets ljusstyrka. Blixten avfyras inte om den inte är fulladdad när slutaren utlöses.</li> <li>•  (<b>LÅNGSAM SYNK.</b>): Kombinerar blixten med långa slutartider när du fotograferar porträtt av motiv mot en bakgrund av nattlandskap. Blixten avfyras inte om den inte är fulladdad när slutaren utlöses.</li> </ul>

Inställning	Beskrivning
8 Synk	<p>Kontrollera tidsinställning för blix.</p> <ul style="list-style-type: none"> <li>•  <b>(1:A GARDIN)</b>: Blixten avfyras omedelbart efter att slutaren öppnas (i allmänhet det bästa valet).</li> <li>•  <b>(2:A GARDIN)</b>: Blixten avfyras precis innan slutaren stängs.</li> <li>•  <b>(AUTO FP(HSS))</b>: Snabbsynkronisering (endast kompatibla enheter). Kameran aktiverar automatiskt främre ridåns höghastighets synk vid slutartider snabbare än blixtsynktiden. Motsvarar <b>1:A GARDIN</b> när <b>MULTI</b> är valt för blixtkontrolläge.</li> </ul>
9 Zoom	<p>Belysningsvinkeln (blyxtäckning) för enheter som stöder blyxtzoom. Vissa enheter tillåter justering från kameran. Om <b>AUTO</b> är valt kommer zoom automatiskt att justeras för att passa täckningen till objektets brännvidd.</p>
10 Belysning	<p>Om enheten stöder den här funktionen, välj mellan:</p> <ul style="list-style-type: none"> <li>•  <b>(BLIXT STRÖMPRIORITET)</b>: Öka område genom att minska täckningen något.</li> <li>•  <b>(STANDARD)</b>: Matcha täckningen till bildvinkeln.</li> <li>•  <b>(JÄMN TÄCKNINGSPRIORITET)</b>: Öka täckningen något för jämnare belysning.</li> </ul>

Inställning	Beskrivning
⑪ Master	Tilldela masterblixten till grupp A ( <b>Gr A</b> ), B ( <b>Gr B</b> ) eller C ( <b>Gr C</b> ). Om <b>OFF</b> har valts anpassas ljuset från masterblixten till en nivå som inte påverkar den slutliga bilden. Endast tillgängligt om enheten är monterad på kamerans blixtsko som en masterblyxt för FUJIFILM optisk trådlös blyxtfjärrkontroll i <b>TTL</b> , <b>TTL%</b> eller <b>M</b> -läge.
⑪ Antal blyxtar	Välj antal gånger som blyxten ska avfyra varje gång slutaren utlöses i <b>MULTI</b> -läge.
⑫ Kanal	Välj den kanal som används av masterblyxten för kommunikation med fjärrblyxtenheterna. Separata kanaler kan användas för olika blyxtsystem eller för att förhindra störningar när flera system arbetar i närheten.
⑫ Frekvens	Välj frekvensen vid vilken blyxten avfyra i <b>MULTI</b> -läge.

## Vertikala hjälpgrepp

Det valfria vertikala hjälpgreppet VPB-XT2 kan användas för att komplettera kamerans batteri eller när du håller kameran vriden för att ta porträttbilder ("stående").

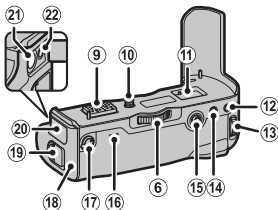
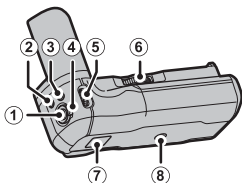

- ① Avtryckaren
- ② Q-knapp (snabbmeny)
- ③ Fn (funktion 1)-knapp
- ④ Kontrollås
- ⑤ Främre kommandoratt/  
funktionsväljarknapp
- ⑥ Låsskruv
- ⑦ Ögla för kamerarem
- ⑧ Stativgänga
- ⑨ Kontakt
- ⑩ Låsskruv
- ⑪ Fack för anslutningslock som  
medföljer kameran
- ⑫ AE-L-knapp
- ⑬ Bakre kommandoratt/  
fokushjälpknapp
- ⑭ AF-L-knapp
- ⑮ Fokusknapp (fokusreglage)
- ⑯ Indikatorlampor
- ⑰ Prestandaväljare
- ⑱ Batterifack
- ⑲ Spärr för batterifacksluckan
- ⑳ Anslutningslock
- ㉑ 9 V DC-IN-kontakt
- ㉒ Hörlursuttag

❗ Alla kontroller utför samma funktion som motsvarande kontroller på kameran.

## Använda VPB-XT2

När fulladdade batterier sätts in i både kameran och VPB-XT2 kan prestandaväljaren användas för att förbättra slutarens respons och förbättra bildmatningshastigheten i kontinuerligt (serie)läge.

Position	Maximal bildhastighet *	Eftersläpning av utlösande
Förbättrad	11 bps <sup>†</sup>	45 ms <sup>†</sup>
Normal	8,0 bps	50 ms

\* Oavsett vilket alternativ som väljs med prestandaväljaren är den maximala bildhastigheten med elektronisk slutare 14 bps.

† Kräver minst två batterier med viss återstående laddning, eller om en nätadapter är ansluten, ett batteri med viss återstående laddning isatt i kameran. Maximal bildhastighet om dessa villkor inte uppfylls är 8,0 bps.



Filminspelning, långa tidsexponeringar eller serie- eller intervalltimerfotografering kan avslutas oväntat beroende på batterinivå eller temperatur.

Greppet kan användas tillsammans med NP-W126- eller NP-W126S-batterier. Stäng av kameran innan du monterar eller tar bort greppet eller sätter i eller tar ur batterier.



Prestandaväljaren prioriteras över det alternativ som väljs för **STRÖMHANTERING > PRESTANDA**.

## Batterinivå

När VPB-XT2 är ansluten visar kamerans batterinivådisplay kamerans batterinivå och nivån hos batterierna som är insatta i VPB-XT2. När en full uppsättning av batterier är isatta i kameran och VPB-XT2 kommer det vänstra batteriet i VPB-XT2 användas tills ingen laddning återstår, följt av det högra batteriet och slutligen kamerans batteri.

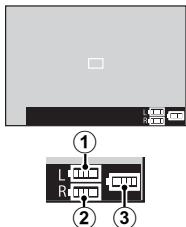



## Laddning av batterier

Batterierna i VPB-XT2 kan laddas när kameran är av eller greppet tagits bort från kameran. Anslut greppets medföljande AC-9VS nätadapter till 9V DC-IN-kontakten. Indikatorlamporna lyser grönt medan batteriet laddas; lampan på vänster sida visar status för det vänstra batteriet, lampan på höger sida visar status för det högra batteriet.

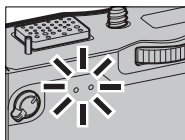
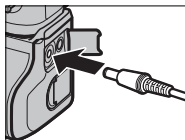

Indikatorlampa	Batteristatus
Av	Laddningen slutförd
På	Laddning pågår
Blinkar	Laddningsfel

**!** Batterierna laddas samtidigt; laddning tar cirka två timmar. Batterierna laddas inte när kameran är på, men ström kommer att levereras till kameran. För mer information, se sidorna 32 och 311.

Använd endast den medföljande nätadaptern.

## Objektiv

Kameran kan användas med objektiv för FUJIFILM X-fattning.

### Objektivdelar

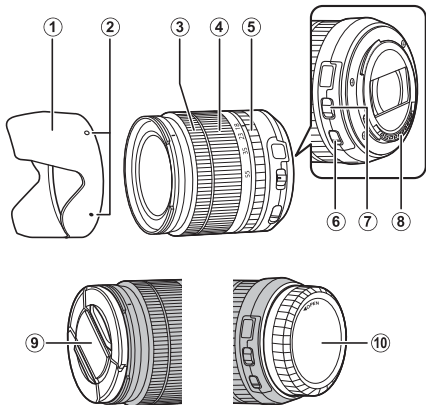

- ① Motljusskydd
- ② Monteringsmarkeringar
- ③ Fokusring
- ④ Zoomring
- ⑤ Bländarring

- ⑥ O.I.S.-väljare
- ⑦ Bländarlägesväljare
- ⑧ Objektivsignalkontakter
- ⑨ Främre objektivlock
- ⑩ Bakre objektivlock

## Ta bort objektivlocken

Ta bort objektivlocken såsom visas.

 Objektivlocken kan skilja sig från de som visas.

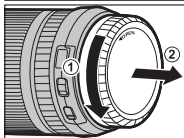
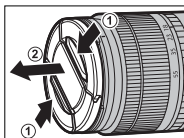

## Fästa motljusskydd

Motljusskydd minskar reflexer och skyddar det främre objektiv-elementet.

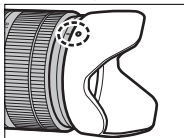
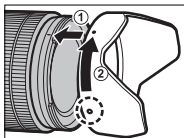

## Objektiv med bländarringar

När andra inställningar än A används kan du justera bländaren genom att vrida objektivets bländarring (exponeringslägena A och M).

 När bländarringen är inställd på A, vrid den främre kommandoratten för att justera bländaren.

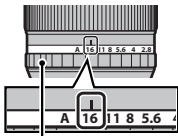

Bländarring

### Bländarlägesväljaren

Om objektivet har en bländarlägesväljare kan bländare justeras manuellt genom att skjuta väljaren till  och vrida på bländarringen.

Bländarring

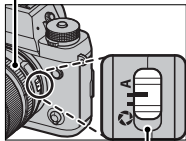

Bländarlägesväljare

## Objektiv utan bländarringar

Den metod som används för att justera bländaren kan väljas med alternativet **KNAPP-/RATTINSTÄLLNING > BLÄNDARINSTÄLLN..** När ett annat alternativ än **AUTO** har valts kan bländaren justeras med hjälp av den främre kommandoratten.

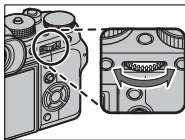

**Bländarstyrning** utförs enligt standardinställningen med den främre kommandoratten, men kan utföras med den bakre kommandoratten med **KNAPP-/RATTINSTÄLLNING > KOMMANDOREGLAGEINST.**

## Objektiv med O.I.S.- Väljare

Om objektivet stödjer optisk bildstabilisering (O.I.S.), kan bildstabiliseringsläge väljas i kameramenyerna. För att aktivera bildstabilisering, skjut O.I.S.-väljaren till **ON**.

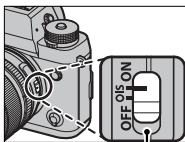

O.I.S.-väljare

## Objektiv med manuell fokusering

Skjut fram fokusringen för autofokus.

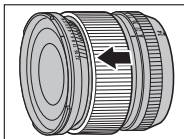

För manuell fokusering, skjut tillbaka fokusringen och vrid den medan du kontrollerar resultatet i kameradisplayen. Indikatorerna för fokusavstånd och skärpedjup kan användas för att underlätta manuell fokusering.

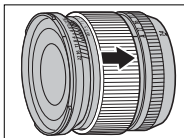

### Indikatorn för skärpedjup

Indikatorn för skärpedjup visar det ungefärliga skärpedjupet (avståndet framför och bakom fokuspunkten som är i fokus). Indikatorn visas i filmformat.



**!** Notera att manuell fokusering kanske inte är tillgänglig i alla fotograferingslägen.

## Objektivvård

Använd en luftblåsare för att ta bort damm, torka sedan av försiktigt med en mjuk, torr duk. Eventuella återstående fläckar kan tas bort genom att torka försiktigt med en bit FUJIFILM objektivrengöringspapper på vilken en liten mängd objektivrengöringsvätska har påförts. Sätt tillbaka de främre och bakre locken när objektivet inte används.





# Anslutningar

11

## HDMI-utgång

Kamerans fotograferings- och bildvisningsdisplay kan matas ut till HDMI-enheter.

### Anslutning till HDMI-enheter

Anslut kameran till TV-apparater eller andra HDMI-enheter med en tredjeparts HDMI-kabel.

- 1 Stäng av kameran.
- 2 Anslut kabeln såsom visas nedan och se till att kontakterna är helt isatta.

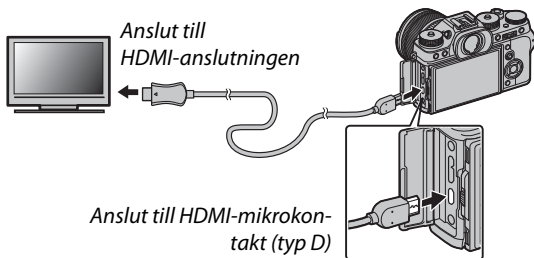

⚠ Använd en HDMI-kabel som inte är mer än 1,5 m lång.

- 3 Konfigurera enheten för HDMI-ingång som beskrivs i dokumentationen som medföljer enheten.

- 4** Slå på kameran. Nu kan du fotografera och visa bilder medan du tittar på TV-displayen och spara bilder till HDMI-enheten.



USB-kabeln kan inte användas samtidigt som en HDMI-kabel är ansluten.

## Fotografering

Fotografera och spela in filmer medan du tittar på scenen genom kameraobjektivet eller sparar bilder till HDMI-enheten.



Denna funktion kan användas för att spara 4K och Full HD-filmer till en HDMI-inspelare.

## Bildvisning

För att starta uppspelningen, tryck på kamerans -knapp. Kameraskärmen stängs av och bilder och filmer matas ut till HDMI-enheten. Tänk på att kamerans volymkontroller inte har någon effekt på ljud som spelas upp på TV:n. Använd TV:ns volymkontroller för att justera volymen.



Vissa TV-apparater kan ett kort ögonblick visa en svart skärm när filmuppspelning börjar.

## Trådlös överföring

Få tillgång till trådlösa nätverk och anslut till datorer, smartphones och surfplattor.

För nedladdning och annan information, besök:

<http://fujifilm-dsc.com/wifi/>

fujifilm Wi-Fi app



### Trådlösa anslutningar: Smartphones

Installera appen "FUJIFILM Camera Remote" på din smartphone för att visa bilder på kameran, överföra valda bilder, fjärrstyra kameran, eller kopiera platsdata till kameran. När appen är installerad, anslut med alternativen **☑ FOTOGRAFERING INSTÄLLNING > TRÅDLÖS KOMM.** eller **☑ REPRISMENY > TRÅDLÖS KOMM.** i kameramenyerna.



## Trådlösa anslutningar: Datorer

När du har installerat programmet "FUJIFILM PC AutoSave" och konfigurerat datorn som ett mål för de bilder som kopierats från kameran kan du överföra bilder från kameran genom **REPRISMENY > PC AUTOSPARNING**.

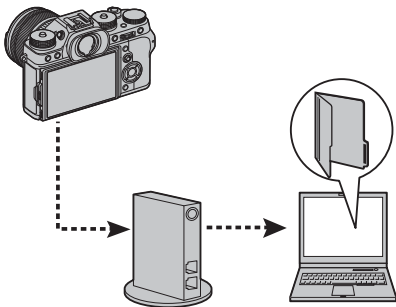

## Anslutning till datorer via USB

Anslut kameran till en dator för att hämta bilder eller ta bilder med fjärrutlösning.

### Direktfångst

Ta bilder med fjärrstyrning.

#### Mac OS X/macOS

Direktfångst är tillgängligt för användare som innehar Adobe® Photoshop® Lightroom® och plugin-programmen FUJIFILM Tether Shooting PRO eller Tether Shooting. Plugin-programmen FUJIFILM Tether Shooting PRO eller Tether Shooting är tillgängliga från Adobe Add-ons webbplats.

#### Windows

Direktfångst är tillgängligt för användare som innehar HS-V5 eller Adobe® Photoshop® Lightroom® och plugin-programmen FUJIFILM Tether Shooting PRO eller Tether Shooting. Plugin-programmen FUJIFILM Tether Shooting PRO eller Tether Shooting är tillgängliga från Adobe Add-ons webbplats.

#### FUJIFILM X Acquire

Fjärrstyrd fotografering är också tillgänglig för användare av FUJIFILM X Acquire, som kan laddas ned gratis från FUJIFILM webbplats.

## Kopiera bilder till en dator

Bilder kan kopieras till Windows- och Mac OS X/ MacOS-datorer som beskrivs nedan. För information om hur du använder den beskrivna programvaran, se online-hjälpen.

### Windows

Använd MyFinePix Studio för att kopiera bilder till en dator, där de kan lagras, visas, organiseras och skrivas ut. MyFinePix Studio går att ladda ner från följande webbplats:

<http://fujifilm-dsc.com/mfs/>



När nedladdningen har slutförts, dubbelklicka på den nedladdade filen ("MFPS\_Setup.EXE") och följ instruktionerna på skärmen.

## Mac OS X/macOS

Bilder kan kopieras till datorn med Image Capture (som medföljer din dator) eller andra program.

### Visa RAW-filer

För att visa RAW-filer på datorn, använd RAW FILE CONVERTER EX 2.0, som går att ladda ner från:

<http://fujifilm-dsc.com/rfc/>

fujifilm rfc



## Ansluta kameran

- 1 Hitta ett minneskort som innehåller bilder som du vill kopiera till datorn och sätt i kortet i kameran.



Strömavbrott under överföring kan leda till förlust av data eller skador på minneskortet. Sätt in ett nytt eller fulladdat batteri innan du ansluter kameran.



- 2 Stäng av kameran och anslut ett tredje parts USB 3.0 eller 2.0-kabel (båda typerna kan användas) och se till att kontakterna är helt isatta.

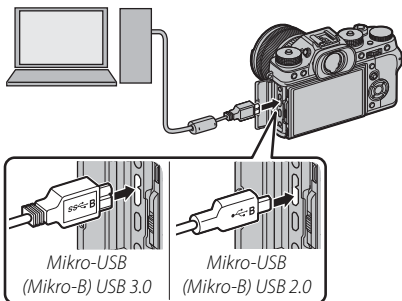

**!** Använd en USB 3.0-kabel för högre hastigheter med datorer som stöder USB 3.0.

- 3 Slå på kameran.
- 4 Kopiera bilder till datorn. Under fjärrstyrd fotografering kan du kopiera bilder med programvara för fjärrstyrd fotografering, såsom FUJIFILM Tether Shooting Plug-in PRO. Annars kan du använda MyFinePix Studio eller applikationer som medföljer ditt operativsystem.
- 5 När överföringen är slutförd, stäng av kameran och koppla ur USB-kabeln.



Om ett minneskort som innehåller ett stort antal bilder sätts i kan det uppstå en fördröjning innan programvaran startar och du kan kanske inte importera eller spara bilder. Använd en minneskortsläsare för att överföra bilder.

USB-kabeln får inte vara mer än 1,5 m lång och ska vara lämplig för dataöverföring. Anslut kameran direkt till datorn; använd inte en USB-hubb eller ett tangentbord.

Se till att datorn inte visar ett meddelande om att kopiering pågår och att indikatorlampan är släckt innan kameran stängs av eller USB-kabeln kopplas bort (om antalet bilder som kopieras är väldigt stort kan indikatorlampan fortsätta lysa efter att meddelandet försvunnit från datorskärmen). I annat fall kan det leda till förlust av data eller skador på minneskortet.

Koppla bort kameran innan du sätter i eller tar ut minneskort.

I vissa fall är det inte möjligt att få tillgång till bilder som sparats på en nätverksserver med hjälp av programvaran på samma sätt som på en stationär dator.

Användaren står för alla avgifter som tas ut av telefonbolaget eller internetleverantören när tjänster som kräver en internetanslutning används.

## instax SHARE-skrivare

Skriv ut bilder från din digitalkamera till instax SHARE-skrivare.

### Upprätta en anslutning

Välj  **ANSLUTNINGSINSTÄLLNING** > **instax SKRIVARLANL INST** och ange instax SHARE-skrivarnamn (SSID) och lösenord.

#### **Skrivarnamn (SSID) och lösenord**

Skrivarnamnet (SSID) finns på skrivarens undersida; standardlösenordet är "1111". Om du redan har valt ett annat lösenord för att skriva ut från en smartphone, ange det lösenordet i stället.



## Skriva ut bilder

- 1 Sätt på skrivaren.
- 2 Välj  **REPRISMENY** > **instax SKRIVARUTSKRIFT**. Kameran ansluter till skrivaren.



För att skriva ut en bildruta från en serietagningssekvens, visa bildrutan innan du väljer **instax SKRIVARUTSKRIFT**.

- 3 Använd väljaren för att visa den bild du vill skriva ut, och tryck sedan på **MENU/OK**.



Bilder som tagits med andra kameror kan inte skrivas ut. Området som skrivs ut är mindre än det synliga området på LCD-skärmen.

- 4 Bilden skickas till skrivaren och utskriften startar.

# 12

## **Teknisk information**

## Tillbehör från FUJIFILM

Följande extra tillbehör är tillgängliga från FUJIFILM. För den senaste informationen om tillgängliga tillbehör i ditt land, kontrollera med din lokala FUJIFILM-återförsäljare eller besök [http://www.fujifilm.com/products/digital\\_cameras/index.html](http://www.fujifilm.com/products/digital_cameras/index.html).

### Uppladdningsbara litiumjonbatterier

**NP-W126/NP-W126S:** Ytterligare uppladdningsbara högkapacitets-NP-W126/NP-W126S-batterier kan köpas vid behov.



### Batteriladdare

**BC-W126:** Extra batteriladdare kan köpas vid behov. Vid +20 °C laddar BC-W126 ett NP-W126/NP-W126S inom cirka 150 minuter.



### Nätadapttrar

**AC-9V** (kräver CP-W126 DC-kopplare): Använd denna 100–240 V, 50/60 Hz nätadapter för utökad fotografering och bildvisning eller vid kopiering av bilder till en dator.

### DC-kopplare

**CP-W126:** Anslut AC-9V till kameran.

### Fjärrutlösningar

**RR-90:** Använd för att minska kameraskakningar eller hålla slutaren öppen vid tidsexponering.



**Stereomikrofoner**

**MIC-ST1:** En extern mikrofon för filminspelning.

**FUJINON-objektiv**

**Objektiv i XF-serien:** Utbytbara objektiv endast för användning med FUJIFILMS X-fattning.



**Objektiv i XC-serien:** Utbytbara objektiv endast för användning med FUJIFILMS X-fattning.

**Skomonterade blixtenheter**

**EF-X500:** Denna blyxt av "clip-on"-typ har ett ledtal på 50 (ISO 100, m) och stöder FP (höghastighetssynk), så att den kan användas vid slutartider som överskrider blyxtsynkhastigheten. Drivs av fyra AA-batterier eller ett valfritt BF-BP1-batteripack och stöder manuell och TTL-blyxtkontroll och automotorzoom i intervallet 24–105 mm (motsvarande 35 mm-format) och har FUJIFILM optisk trådlös blyxtkontroll, vilket gör att den kan användas som master eller fjärrblyxtenhet för trådlös fjärrblyxtfotografering. Blyxthuvudet kan roteras 90° uppåt, 10° nedåt, 135° till vänster eller 180° till höger för studs-blyxt.



**EF-20:** Denna blyxt av "clip-on"-typ (drivs med två AA-batterier) har ett ledtal på 20 (ISO 100, m) och stödjer TTL-blyxtkontroll (manuell blyxtkontroll stöds inte). Blyxthuvudet kan roteras uppåt 90° för studs-blyxt.



### Skomonterade blixtenheter (kontinuerlig)

**EF-42:** Denna blixtenhet av "clip-on"-typ (drivs med fyra AA-batterier) har ett ledtal på 42 (ISO 100, m) och stödjer TTL-blixtkontroll och automatisk motorzoom i området 24–105 mm (motsvarande 35 mm-format). Blixt huvudet kan roteras 90° uppåt, 180° till vänster, eller 120° till höger för studsblitx.



**EF-X20:** Denna blixtenhet av "clip-on"-typ har ett ledtal på 20 (ISO 100, m). Denna lätta, kompakta enhet, som drivs av två AAA-batterier, har en ratt för justering av TTL-blixt-kompensation eller manuell blixt-utgång.



### Vertikala hjälpgrepp

**VPB-XT2:** Detta grepp har extra batterier för förlängd användningstid och gör det enklare att hålla kameran roterad 90° för att komponera bilder vid vertikal fotografering (porträtt).



### Handtag

**MHG-XT2:** Har ett förbättrat grepp. Batterier och minneskort kan avlägsnas med greppet på plats, och greppet är utrustat med skenor för fästen med snabbplatta.

### Läderfodral

**BLC-XT2:** Detta fodral kombinerar praktisk funktion med den lyxiga känslan av läder och levereras med en duk som kan användas för att linda in kameran innan den stoppas i fodralet eller vid andra tillfällen. Bilder kan tas och batterier kan sättas i eller tas ur medan kameran är kvar i fodralet.



**Handremmar**

**GB-001:** Förbättrar greppet. Kombinera med ett handtag för säkrare hantering.

**Makroförlängningsrör**

**MCEX-11/16:** Montera mellan kameran och objektivet för att fotografera med höga avbildningsförhållanden.

**Telekonverterare**

**XF1.4X TC WR:** Ökar kompatibla objektivs brännvidd med cirka 1,4x.

**XF2X TC WR:** Ökar kompatibla objektivs brännvidd med cirka 2,0x.

**Fattningsadapttrar**

**FUJIFILM M-FATTNINGSAPTER:** Gör det möjligt att använda kameran med ett brett urval av objektiv med M-fattning.

**Kamerahuslock**

**BCP-001:** Täck över objektivets monteringsfläns när inget objektiv är monterat.

**Skyddsförpackningar**

**CVR-XT2:** En uppsättning skydd för X-T2.

**instax SHARE-skrivare**

**SP-1/SP-2:** Anslut via trådlöst LAN för att skriva ut bilder på instax-film.

# För din säkerhet

## Se till att läsa dessa anvisningar före användning

### Säkerhetsanmärkningar

- Försäkra dig om att du använder din kamera korrekt. Läs dessa säkerhetsanmärkningar och din *Användarhandbok* noggrant före användning.
- Efter att ha läst dessa säkerhetsanmärkningar ska du förvara dem på ett säkert ställe.

### Ang. ikonerna

Ikonerna som visas här nedan används i detta dokument för att indikera allvarligheten av personskada eller skada som kan resultera om den information som indikeras av ikonerna ignoreras, och produkten som ett resultat används felaktigt.



#### VARNING

Denna ikon anger att döden eller allvarlig personskada kan resultera om informationen ignoreras.



#### FÖRSIKTIGHET

Denna ikon anger att personskada eller materiell skada kan resultera om informationen ignoreras.

Ikonerna som visas här nedan används för att indikera arten av de instruktioner som måste följas.



Triangelära ikoner visar dig att denna information kräver uppmärksamhet ("Viktigt").



Cirkulära ikoner med ett diagonalt band visar dig att den angivna handlingen är förbjuden ("Förbjudet").



Fyllda cirklar med ett utropstecken visar dig att en åtgärd måste vidtagas ("Krävs").



### VARNING



Koppla bort från strömkälla

**Om ett problem uppstår, stäng då av kameran, ta ut batteriet, och koppla bort och dra ur nätadaptern.** Fortsatt användning av kameran när den ryker, luktar konstigt eller befinner sig i ett annat onormalt tillstånd kan orsaka brand eller elektriska stötar. Kontakta din FUJIFILM-återförsäljare.



**Låt inte vatten eller främmande föremål komma in i kameran.** Om vatten eller främmande föremål kommer in i kameran, stäng då av kameran, ta ut batteriet och koppla bort och dra ur nätadaptern. Fortsatt användning av kameran kan orsaka brand eller elektriska stötar. Kontakta din FUJIFILM-återförsäljare.



Använd inte i badrummet eller i duschen

**Använd inte kameran i badrummet eller i duschen.** Detta kan orsaka brand eller elektriska stötar.



Ta inte isär

**Försök aldrig att ändra eller ta isär kameran (öppna aldrig höljet).** Underlåtenhet att följa denna försiktighetsåtgärd kan orsaka brand eller elektriska stötar.

 <b>VARNING</b>	
 <i>Rör ej vid interna delar</i>	<b>Om höljet går sönder på grund av ett fall eller annan olycka, rör inte vid de interna delarna.</b> Underlåtenhet att följa detta försiktighetsmått kan leda till elektriska stötar eller skada som kan uppkomma genom att röra vid de skadade delarna. Avlägsna genast batteriet, se till att undvika skada eller elektrisk stöt, och ta med produkten till det återförsäljningsställe där du köpte den för råd.
	<b>Anslutningsladdan får inte bytas ut, upphettas, vridas eller dras i onödigt mycket, och tunga föremål får inte placeras på anslutningsladdan.</b> Dessa handlingar kan skada sladden och kan orsaka en brand eller elektrisk stöt. Om sladden är skadad, kontakta din FUJIFILM-återförsäljare.
	<b>Placera inte kameran på en ostadig yta.</b> Detta kan göra att kameran faller eller tippar omkull och orsaka personskada.
	<b>Försök aldrig att ta bilder medan du är i rörelse.</b> Använd inte kameran när du går eller kör bil. Detta kan resultera i att du faller eller hamnar i en trafikolycka.
	<b>Vidrör inte några av kamerans metalldelar under ett åskväder.</b> Detta kan orsaka en elektrisk stöt p.g. av inducerad ström från blixurladdning.
	<b>Använd inte batteriet på annat sätt än som specificerats.</b> Sätt in batteriet vänt i enlighet med den bild som visas.
	<b>Ta inte isär och ändra inte eller värm upp batterierna. Tappa, slå eller kasta inte batterierna och utsätt dem inte på annat sätt för starka stötar. Använd inte batterier som visar tecken på läckage, deformation, missfärgning eller andra onormala tillstånd. Använd endast avsedda laddare för att ladda uppladdningsbara batterier och försök inte att ladda icke-uppladdningsbara Li-jon eller alkaliska batterier. Kortslut inte batterier och förvara dem inte med metallföremål.</b> Underlåtenhet att följa dessa försiktighetsåtgärder kan resultera i att batterierna överhettas, tar eld, går sönder, läcker, orsakar brand, brännskador eller andra skador.
	<b>Använd bara batterier eller nätadapterar som specificerats för användning med denna kamera. Använd inte andra spänningar än den spänningskälla som visas.</b> Användning av andra strömkällor kan orsaka en brand.
	<b>Om batteriet läcker och vätska kommer i kontakt med ögonen, huden eller kläder, ska du skölja området med rent vatten och uppsöka läkarvård eller ringa ett akutnummer omedelbart.</b>
	<b>Använd inte laddaren för att ladda andra batterier än de som är specificerade här.</b> Den medföljande laddaren får endast användas med batterier av den typ som medföljer kameran. Att använda laddaren för att ladda vanliga batterier eller andra typer av uppladdningsbara batterier kan göra att batteriet läcker, överhettas eller spricker.
	<b>Att använda blixten för nära en persons ögon kan orsaka synskador.</b> Vidta särskild försiktighet när du fotograferar bebisar och små barn.
	<b>Ha inte långvarig kontakt med heta ytor.</b> Underlåtenhet att följa denna försiktighetsåtgärd kan leda till lågtemperatur-brännskador, särskilt vid höga omgivningstemperaturer eller med användare som lider av dålig cirkulation eller nedsatt känsel, i vilket fall användning av ett stativ eller liknande försiktighetsåtgärder rekommenderas.

## VARNING



**Lämna inte någon del av kroppen i kontakt med produkten under längre perioder medan produkten är på.** Underlåtenhet att följa denna försiktighetsåtgärd kan leda till lågtemperatur-brännskador, särskilt under långvarig användning, vid höga omgivningstemperaturer eller med användare som lider av dålig cirkulation eller nedsatt känsel, i vilket fall användning av ett stativ eller liknande försiktighetsåtgärder rekommenderas.



**Använd inte i närvaro av lättantändliga föremål, explosiva gaser eller damm.**



**När du bär batteriet, sätt in det i en digitalkamera eller förvara det i behållaren. När du lagrar batteriet, förvara det i behållaren. När du kasserar det, täck över batteripolerna med isoleringstejp.** Kontakt med andra metallföremål eller med batterier kan göra att batteriet fattar eld eller spricker.



**Håll minneskort, blixtskor och andra små delar utom räckhåll för små barn.** Barn kan komma att svälja små delar; förvara dem utom räckhåll för barn. Om ett barn skulle svälja någon del, uppsök medicinsk vård eller ring ett nödsamtal.



**Håll utom räckhåll för små barn.** Ett av de föremål som kan orsaka skador är remmen som kan fastna runt barnets hals och leda till att barnet stryps. Dessutom kan blixten orsaka synskador.



**Följ anvisningarna från flygbolags- och sjukhuspersonal.** Denna produkt genererar radiofrekvenser som kan störa medicinsk eller navigationsutrustning.

## FÖRSIKTIGHET



**Använd inte denna kamera på platser som påverkats av oljeångor, ånga, fukt eller damm.** Detta kan orsaka brand eller elektriska stötar.



**Lämna inte denna kamera på platser som är utsatta för extremt höga temperaturer.** Lämna inte kameran på platser som t.ex. ett tillslutet fordon eller i direkt solljus. Detta kan ge upphov till en eldsvåda.



**Placera inte tunga föremål på kameran.** Detta kan orsaka att det tunga föremålet tippas omkull eller faller och orsakar personskada.



**Flytta inte kameran medan växelströmsadaptorn fortfarande är ansluten.** Dra inte i anslutnings-sladden för att koppla bort nätadaptorn. Detta kan skada strömförsörjningssladden eller kablarna och orsaka en brand eller elektrisk stöt.



**Täck inte över eller linda in kameran eller nätadaptorn i en tygrasa eller filt.** Detta kan göra att värme ackumuleras som förvrider kåpan eller skapar en eldsvåda.



**När du rengör kameran eller när du inte planerar att använda kameran under en längre tid, ta ut batteriet och koppla bort och dra ut nätadaptorn.** Underlåtenhet att göra så kan orsaka en brand eller elektrisk stöt.



**När laddningen avslutas, dra ut laddaren ur väggkontakten.** Att lämna laddaren ansluten till väggkontakten kan orsaka eldsvåda.

 <b>FÖRSIKTIGHET</b>	
	<b>När ett minneskort tas ut från kortfacket kan det komma ut för snabbt. Använd ett finger för att hålla emot och släpp kortet försiktigt.</b> Kortet kan orsaka skada om det skjuts ut okontrollerat.
	<b>Be om regelbunden intern testning och rengöring av din kamera.</b> Ansamling av damm i din kamera kan orsaka en brand eller elektrisk stöt. Kontakta din FUJIFILM-återförsäljare för att begära intern rengöring vartannat år. Notera dock att detta inte är någon gratis service.
	<b>Risk för explosion om fel batteri används. Byt endast ut mot samma eller motsvarande typ.</b>

### Batteriet och strömförsörjningen

**Obs:** Kontrollera vilken typ av batteri som används i din kamera och läs lämpliga sektioner.

Följande förklarar korrekt användning av batterier och hur man förlänger deras livslängd. Felaktig användning kan förkorta batteriets livslängd eller orsaka läckage, överhettning, brand, eller explosion.

#### Litiumbatterier

Läs denna sektion om din kamera använder uppladdningsbara litiumbatterier.

Batteriet är inte laddat vid leveransen. Ladda batteriet innan det används. Förvara batteriet i behållaren när det inte används.

#### ■ Anmärkningar angående batteriet

Batteriet förlorar gradvis sin laddning när det inte används. Ladda batteriet en eller två dagar före användning.

Batteritiden kan förlängas genom att stänga av kameran när den inte används.

Batterikapaciteten minskar vid låga temperaturer, ett batteri med låg laddning kanske inte fungerar när det är kallt. Ha ett fulladdat reservbatteri till hands på en varm plats, och byt när det behövs, eller förvara batteriet i fickan eller på någon annan varm plats och sätt bara in det i kameran när du tar bilder. Placera inte batteriet i direkt kontakt med handvärmare eller andra värmeenheter.

#### ■ Ladda batteriet

Ladda batteriet i den medföljande batteriladdaren. Laddningstiden ökar vid omgivande temperaturer under +10 °C eller över +35 °C. Ladda inte batteriet vid temperaturer över 40 °C. Vid temperaturer under 0 °C kommer batteriet inte laddas.

Ladda inte ett fulladdat batteri. Batteriet behöver dock inte vara helt urladdat innan det laddas.

Batteriet kan bli varmt direkt efter laddning eller användning. Detta är normalt.

#### ■ Batteriets livslängd

Vid normala temperaturer kan batteriet laddas ungefär 300 gånger. En tydlig förkortning av tiden det tar för ett batteri att bli urladdat indikerar att det har nått slutet på sin användningstid och att det ska bytas ut.

## ■ Förvaring

Batteriets prestanda kan försämrats om det lämnas fulladdat och oanvänt längre perioder. Ladda ur batteriet innan det läggs undan för förvaring.

Om kameran inte ska användas under en längre period ska batteriet tas ut och förvaras på en torr plats med en temperatur från +15 °C till +25 °C. Förvara det inte på platser med mycket höga eller låga temperaturer.

## ■ Försiktighetsåtgärder: Hantering av batteriet

- Transportera eller förvara inte batteriet tillsammans med metallföremål som halsband eller hårnålar.
- Utsätt det inte för öppen eld eller hetta.
- Ta inte isär eller ändra på det.
- Använd endast med angivna laddare.
- Kassera använda batterier med en gång.
- Tappa det inte och utsätt det inte för hårda stötar.
- Utsätt inte batteriet för vatten.
- Håll polerna rena.
- Batteriet och kamerahuset kan bli varma efter en längre tids användning. Detta är normalt.

## ■ Kassering

Kassera använda batterier i enlighet med lokala föreskrifter.

## **Nätadapter (extra tillbehör)**

Använd endast FUJIFILM nätadapter som specificerats för användning med denna kamera. Andra adapter kan skada kameran.

- Nätadaptern är endast avsedd för inomhusbruk.
- Kontrollera att kontakten är säkert ansluten till kameran.
- Stäng av kameran innan du kopplar bort adaptern. Koppla bort adaptern via kontakten, dra inte i sladden.
- Använd inte tillsammans med andra enheter.
- Ta inte isär.
- Utsätt inte för hög värme eller fukt.
- Utsätt inte för hårda stötar.
- Adaptern kan surra eller bli varm vid användning. Detta är normalt.
- Om adaptern orsakar radiostörningar, vrid på mottagningsantennen, eller flytta på den.

### Använda kameran

- Rikta inte kameran mot extremt starka ljuskällor, såsom solen på en klarblå himmel. I annat fall kan kamerans bildsensor skadas.
- Starkt solljus som fokuseras genom sökaren kan skada panelen i den elektroniska sökaren (EVF). Rikta inte den elektroniska sökaren mot solen.

### Ta testbilder

Innan du tar bilder vid viktiga tillfällen (som bröllop, eller en semesterresa), kan du ta testbilder och kontrollera resultatet för att försäkra dig om att kameran fungerar som den ska. FUJIFILM Corporation kan inte hållas ansvariga för skador eller förlorad inkomst på grund av fel på produkten.

### Anmärkningar ang. upphovsrätt

Om de inte är avsedda enbart för personligt bruk, får inte bilder som tagits med din digitalkamera användas på sätt som bryter mot upphovsrättslagar utan medgivande från ägaren. Notera att vissa restriktioner gäller för fotografering av scenframträdanden, underhållningar och utställningar, också när detta endast är avsett för personlig användning. Användare ombeds också uppmärksamma att överföring av minneskort som innehåller bilder eller data som är skyddade under upphovsrättslagar bara är tillåtet inom de restriktioner som tillämpas av dessa upphovsrättslagar.

### Hantering

För att säkerställa att bilder sparas korrekt, utsätt inte kameran för stötar eller skakningar medan en bild sparas.

### Flytande kristall

Om displayen skulle skadas ska du vara försiktig och undvika kontakt med flytande kristaller. Om någon av följande situationer skulle uppstå ska du följa uppmaningen:

- **Om flytande kristaller hamnar i kontakt med huden**, rengör området med en trasa och tvätta sedan noga med tvål och rinnande vatten.
- **Om flytande kristaller hamnar i ögonen**, spola det drabbade ögat med rent vatten i åtminstone 15 minuter, och uppsök sedan medicinsk hjälp.
- **Om flytande kristaller sväljs**, skölj munnen noga med vatten. Drick stora mängder vatten och åstadkom kräkning, och uppsök sedan läkarvård.

Även om skärmen är tillverkad med mycket hög precision, kan den innehålla pixlar som alltid lyser eller inte lyser. Detta är inget fel, och bilder som tas med produkten påverkas inte.

### **Varumärkesinformation**

Digital Split Image är ett varumärke eller registrerat varumärke som tillhör FUJIFILM Corporation. xD-Picture Card och  är varumärken som tillhör FUJIFILM Corporation. De teckensnitt som ingår här är utvecklade endast av DynaComware Taiwan Inc. Macintosh, Mac OS och macOS är varumärken som tillhör Apple Inc. i USA och andra länder. Windows är ett registrerat varumärke som tillhör Microsoft Corporation i USA och andra länder. Adobe, Adobes logotyp, Photoshop och Lightroom är varumärken eller registrerade varumärken som tillhör Adobe Systems Incorporated i USA och andra länder. Wi-Fi® och Wi-Fi Protected Setup® är registrerade varumärken som tillhör Wi-Fi Alliance. SDHC- och SDXC-logotyperna är varumärken som tillhör SD-3C, LLC. HDMI-logotypen är ett varumärke. Alla andra varunamn som nämns i denna handbok är varumärken eller registrerade varumärken som tillhör deras respektive ägare.

### **Elektriska störningar**

Denna kamera kan påverka sjukhus- eller flygutrustning. Rådgör med personalen innan du använder kameran på ett sjukhus eller i ett flygplan.

### **Färg-TV-system**

NTSC (National Television System Committee) är specifikationer för färg-TV sändningar som huvudsakligen används i USA, Kanada och Japan. PAL (Phase Alternation by Line) är ett färg-TV-system som huvudsakligen används av europeiska länder och i Kina.

### **Exif Print (Exif version 2.3)**

Exif Print är ett nyligen reviderat filformat för digitalkameror i vilket information som lagras med bilder används för optimal färgåtergivning vid utskrift.

### **OBSERVERA: Läs detta innan du använder programvaran**

Direkt eller indirekt exportering, av hela eller delar av licensierad programvara, utan tillåtelse av styrande organ är förbjudet.



**OBS!**

*För att förhindra brand eller elektriska stötar, utsätt inte enheten för regn eller fukt.*

*Var god läs "Säkerhetsanmärkningar" och se till att du har förstått dem innan du använder kameran.*

**För kunder i Kanada****CAN ICES-3 (B)/NMB-3(B)**

**FÖRSIKTIGHET:** Denna digitala enhet av klass B uppfyller standarden Canadian ICES-003.

**Industry Canada statement:** Denna enhet uppfyller Industry Canadas licensfria RSSs. Användningen lyder under följande två villkor: (1) Denna enhet får inte orsaka störningar; och (2) denna enhet måste acceptera alla slags störningar, inklusive störningar som leder till oönskad användning av enheten.

Denna enhet och dess antenn(er) får inte vara samlokaliserade eller användas ihop med andra antenner eller sändare, förutom testade inbyggda radioenheter. Funktionen för landvalskod är avaktiverad för produkter som marknadsförs i USA/Kanada.

**Strålningsexponering:** Tillgänglig vetenskaplig forskning visar inte att det finns några hälsorisker förenade med att använda trådlösa enheter med låg effekt. Det finns däremot inga bevis på att dessa trådlösa enheter med låg effekt är helt ofarliga. Trådlösa lågenergiapparater avger låga nivåer av radiofrekvensenergi (RF) i mikrovågsintervallet när de används. Höga nivåer av RF kan utgöra en hälsorisk (genom uppvärmning av vävnad) men exponering för låga nivåer av RF som inte alstrar någon värmeeffekt orsakar inga kända negativa hälsoeffekter. Många studier rörande exponering för låga RF-nivåer har inte upptäckt några biologiska effekter alls. Vissa studier har antytt att vissa biologiska effekter kan förekomma, men dessa resultat har inte bekräftats genom vidare forskning. X-T2 har testats och anses överensstämma med IC:s strålningsgränser som fastställts för en okontrollerad miljö och uppfyller RSS-102 i IC:s krav för exponering av radiofrekvens (RF).

### **Kassering av elektrisk och elektronisk utrustning i privata hushåll**

**Inom Europeiska unionen, Norge, Island och Liechtenstein:** Denna symbol på produkten, eller i handboken och i garantin, och/eller på dess förpackning anger att denna produkt inte får hanteras som hushållsavfall. Istället bör den lämnas in på en utsedd uppsamlingsplats för återvinning av elektrisk och elektronisk utrustning.



Genom att säkerställa att produkten kasseras på rätt sätt bidrar du till att förhindra möjliga negativa konsekvenser för miljön och människors hälsa, som annars kan bli följden av olämplig avfallshantering av denna produkt.

Denna symbol på batterier eller ackumulatorer anger att de batterierna inte ska hanteras som hushållsavfall.



Om din utrustning innehåller lätt löstagbara batterier eller ackumulatorer bör du kassera dessa separat enligt lokala föreskrifter.

Återvinning av batterier bidrar till att bevara naturresurser. För mer detaljerad information om återvinning av denna produkt, kontakta kommunen, din sophämtningstjänst eller butiken där du köpte produkten.

**I länder utanför den Europeiska unionen, Norge, Island och Liechtenstein:** Om du vill göra dig av med denna produkt, inklusive batterier och ackumulatorer, kontakta de lokala myndigheterna och be om råd för korrekt kassering.

**I Japan:** Denna symbol på batterierna indikerar att de ska kasseras separat.



## Se till att läsa dessa anvisningar före användning

### Säkerhetsanmärkningar

- Försäkra dig om att du använder objektivet korrekt. Läs dessa säkerhetsanmärkningar och kamerans *Användarhandbok* noggrant före användning.
- Efter att ha läst dessa säkerhetsanmärkningar ska du förvara dem på ett säkert ställe.

### Ang. ikonerna

Ikonerna som visas här nedan används i detta dokument för att indikera allvarligheten av personskada eller skada som kan resultera om den information som indikeras av ikonerna ignoreras, och produkten som ett resultat används felaktigt.



#### VARNING

Denna ikon anger att död eller allvarlig personskada kan resultera om informationen ignoreras.



#### FÖRSIKTIGHET

Denna ikon anger att personskada eller materiell skada kan resultera om informationen ignoreras.

Ikonerna som visas här nedan används för att indikera arten av de instruktioner som måste följas.



Triangulära ikoner visar dig att denna information kräver uppmärksamhet ("Viktigt").



Cirkulära ikoner med ett diagonalt band visar dig att den angivna handlingen är förbjuden ("Förbjudet").



Fyllda cirklar med ett utropstecken visar dig att en åtgärd måste vidtagas ("Krävs").

### ! VARNING



Doppa inte

**Sänk inte ned i, eller utsätt produkten för vatten.** Underlåtenhet att följa denna försiktighetsåtgärd kan orsaka brand eller elektriska stötar.



Ta inte isär

**Ta inte isär produkten (öppna inte höljet).** Underlåtenhet att följa denna försiktighetsåtgärd kan orsaka brand, elektriska stötar eller skada på grund av tekniska fel i produkten.



Rör ej vid interna delar

**Om höljet går sönder på grund av ett fall eller annan olycka, rör inte vid de interna delarna.**

Underlåtenhet att följa detta försiktighetsmått kan leda till elektriska stötar eller skada som kan uppkomma genom att röra vid de skadade delarna. Avlägsna genast batteriet, se till att undvika skada eller elektrisk stöt, och ta med produkten till det återförsäljningsställe där du köpte den för råd.



**Placera inte produkten på instabila ytor.** Produkten kan falla ner och orsaka skada.



**Titta inte på solen genom objektivet eller kamerans sökare.** Underlåtenhet att följa denna försiktighetsåtgärd kan ge bestående synnedbrettning.

 **FÖRSIKTIGHET**



**Använd eller förvara inte produkten på platser som är utsatta för ånga eller rök, eller som är väldigt fuktiga eller extremt dammiga.** Underlåtenhet att följa denna försiktighetsåtgärd kan orsaka brand eller elektriska stötar.



**Lämna inte produkten i direkt solljus eller på platser med höga temperaturer, såsom i en stängd bil en solig dag.** Följs inte denna försiktighetsåtgärd kan det leda till brand.



**Förvara utom räckhåll för små barn.** Denna produkt kan orsaka personskada i händerna på ett barn.



**Ta inte i produkten med våta händer.** Underlåtenhet att följa denna försiktighetsåtgärd kan orsaka elektriska stötar.



**Håll solen utanför bilden när du fotograferar motiv i motljus.** Solljus som fokuseras i kameran när solen är i eller nära bilden kan orsaka brand eller brännskador.



**Sätt tillbaka objektivlocken och förvara produkten utom räckhåll för direkt solljus när du inte använder den.** Solljus som fokuseras genom objektivet kan orsaka brand eller brännskador.



**Bär inte kameran eller objektivet medan de är monterade på ett stativ.** Produkten kan falla ner eller stöta till andra föremål, vilket kan leda till skada.

**Information om EU-bestämmelser**

Denna produkt överensstämmer med följande EU-direktiv:

- RoHS-direktiv 2011/65/EU
- RE-direktiv 2014/53/EU

Härmed försäkrar FUJIFILM Corporation att denna typ av radioutrustning FF160001 överensstämmer med direktiv 2014/53/EU.

Den fullständiga texten till EU-försäkran om överensstämmelse finns på följande webbadress:

[http://www.fujifilm.com/products/digital\\_cameras/x/fujifilm\\_x\\_t2/pdf/index/fujifilm\\_x\\_t2\\_cod.pdf](http://www.fujifilm.com/products/digital_cameras/x/fujifilm_x_t2/pdf/index/fujifilm_x_t2_cod.pdf)

Denna efterlevnad indikeras av följande märkning på produkten:



Denna märkning är giltig för icke-telekomprodukter och EU-harmoniserade telekomprodukter (t.ex. Bluetooth).

**VIKTIGT:** Läs följande meddelanden innan du använder kamerans inbyggda trådlösa sändare.

- ① Denna produkt, som innehåller krypteringsfunktion utvecklad i USA, kontrolleras av United States Export Administration Regulations och kan inte exporteras eller vidareexporteras till ett land för vilket USA tillämpar varuembargo.
- **Använd endast som en del av ett trådlöst nätverk.** FUJIFILM tar inget ansvar för skador till följd av obehörig användning. Använd inte i enheter som kräver en hög grad av tillförlitlighet, till exempel i medicintekniska produkter eller andra system som direkt eller indirekt kan påverka människors liv. När du använder enheten i en dator eller andra system som kräver en högre grad av tillförlitlighet än trådlösa nätverk, se till att vidta alla nödvändiga försiktighetsåtgärder för att garantera säkerheten och förhindra fel.
- **Använd endast enheten i det land där du köpt den.** Denna enhet uppfyller de bestämmelser som gäller för trådlösa nätverksenheter i det land där den köptes. Följ alla lokala bestämmelser när du använder enheten. FUJIFILM ansvarar inte för problem som uppstår p.g.a. användning i andra jurisdiktioner.
- **Tredje part kan få tillgång till trådlösa data (bilder).** Säkerheten hos data som överförs via trådlösa nätverk är inte garanterad.
- **Använd inte enheten på platser med magnetiska fält, statisk elektricitet eller radiostörningar.** Använd inte sändaren i närheten av mikro vågsugnar, eller på andra platser där magnetiska fält, statisk elektricitet eller radiostörningar kan hindra mottagningen av trådlösa signaler. Ömsesidig interferens kan uppstå när sändaren används i närheten av andra trådlösa enheter som fungerar i 2,4 GHz-bandet.
- **Den trådlösa sändaren fungerar i 2,4 GHz-bandet med hjälp av DSSS- och OFDM-modulering.**

**Trådlösa nätverksenheter: Försiktighetsåtgärder**

- **Denna enhet fungerar på samma frekvens som kommersiella, medicinska och utbildningsenheter samt trådlösa sändare.** Den fungerar också på samma frekvens som licensierade sändare och speciella olicensierade lågspänningsändare som används i RFID-spårningssystem för monteringsband och i andra liknande enheter.
- **För att förhindra störningar med ovanstående enheter, observera följande säkerhetsföreskrifter.** Kontrollera att RFID-sändaren inte är i funktion innan du använder den här enheten. Om du märker att enheten orsakar störningar hos licensierade sändare som används för RFID-spårning, sluta omedelbart att använda den berörda frekvensen eller flytta enheten till en annan plats. Om du märker att den här enheten orsakar störningar i RFID-spårningssystem med lågspänning, kontakta en FUJIFILM-representant.

**2.4DS/OF4**

Denna etikett indikerar att den här enheten fungerar i 2,4 GHz-bandet med hjälp av DSSS- och OFDM-modulering och kan orsaka störningar på avstånd på upp till 40 m.

## Produktvård

---

För att du ska kunna njuta av produkten under en lång tid måste du iakttaga följande försiktighetsåtgärder.

---

**Kamerahus:** Använd en mjuk, torr trasa för att rengöra kamerahuset efter varje användning. Använd inte alkohol, thinner, eller andra flyktiga kemikalier, vilka kan missfärga eller deformera lädret på kamerans utsida. Eventuell vätska på kameran ska avlägsnas omedelbart med en mjuk, torr trasa. Använd en luftblåsare för att ta bort damm från monitorn, var försiktig så att du inte repar den, och torka sedan försiktigt med en mjuk, torr duk. Eventuella återstående fläckar kan tas bort genom att torka försiktigt med en bit FUJIFILM objektivrengöringspapper på vilken en liten mängd objektivrengöringsvätska har påförts. För att undvika att damm kommer in i kameran, sätt tillbaka kamerahuslocket när inget objektiv är monterat.

**Bildsensor:** Flera bilder nedsmutsade med prickar och fläckar på identiska ställen kan tyda på att det finns damm på bildsensorn. Rengör sensorn med  **ANVÄNDARINSTÄLLNING > SENSORRENGÖRING.**

## Rengöra bildsensorn

Damm som inte kan tas bort med hjälp av **ANVÄNDARINSTÄLLNING > SENSORRENGÖRING** kan tas bort manuellt såsom beskrivs nedan.

**!** Tänk på att det tas ut en avgift för reparation eller byte av bildsensor om den skadas under rengöring.

- 1** Använd en luftblåsare (ej borste) för att ta bort damm från sensorn.

**!** Använd inte en borste eller blåspensel. Följs inte denna försiktighetsåtgärd kan det skada sensorn.

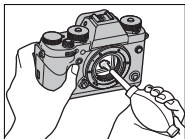

- 2** Kontrollera om dammet har tagits bort. Upprepa steg 1 och 2 om nödvändigt.
- 3** Sätt tillbaka kamerahuslocket eller objektivet.



## Uppdatering av firmware

Vissa funktioner i produkten kan skilja sig från de som beskrivs i den medföljande manualen på grund av firmware uppdatering. För detaljerad information om varje modell, besök vår webbplats: [http://www.fujifilm.com/support/digital\\_cameras/software](http://www.fujifilm.com/support/digital_cameras/software)



### Kontrollera version på programvaran



Kameran visar endast programvaruversion om ett minneskort är isatt.

- 1 Stäng av kameran och kontrollera att ett minneskort är isatt.
- 2 Slå på kameran samtidigt som du håller knappen **DISP/BACK** nedtryckt. Den aktuella programvaruversionen visas. Kontrollera programvaruversionen.
- 3 Stäng av kameran.



Om ett objektiv är monterat på kameran kan du också kontrollera objektivets programvaruversion.

## Felsökning

Se tabellen nedan om du stöter på problem med kameran. Om du inte hittar en lösning här, kontakta din lokala FUJIFILM-återförsäljare.

### Ström och batteri

Problem	Lösning
Kameran slås inte på.	<ul style="list-style-type: none"><li>• <b>Batteriet är urladdat:</b> Ladda batteriet eller sätt i ett fulladdat extrabatteri (📖 30).</li><li>• <b>Batteriet är isatt på fel sätt:</b> Sätt i batteriet igen åt rätt håll (📖 34).</li><li>• <b>Batterifacksluckan är inte låst:</b> Lås batterifacksluckan (📖 34).</li></ul>
Skärmen slås inte på.	Skärmen kanske inte slås på igen om kameran stängs av och sedan på igen mycket snabbt. Tryck ned avtryckaren halvvägs för att aktivera skärmen.
Batterierna laddas ur för fort.	<ul style="list-style-type: none"><li>• <b>Batteriet är kallt:</b> Värm batterierna genom att placera dem i en ficka eller på annan varm plats och sätt i dem i kameran omedelbart innan du tar en bild.</li><li>• <b>Det finns smuts på batteripolerna:</b> Rengör polerna med en mjuk, torr trasa.</li><li>• <b>PÅ har valts för AF/MF INSTÄLLNING &gt; FÖR-AF:</b> Stäng av FÖR-AF (📖 141).</li><li>• <b>Batteriet har laddats många gånger:</b> Batteriet är förbrukat. Köp ett nytt batteri.</li></ul>

Problem	Lösning
Kameran stängs plötsligt av.	<b>Batteriet är urladdat:</b> Ladda batteriet eller sätt i ett fulladdat extrabatteri (☞ 30).
Uppladdningen påbörjas inte.	Ta ur och sätt i batteriet åt rätt håll och se till att laddaren är inkopplad (☞ 30, 34).
Laddningen går långsamt.	Ladda batteriet i rumstemperatur.
Laddningslampan blinkar, men batteriet laddas inte.	<ul style="list-style-type: none"> <li>• <b>Det finns smuts på batteripolerna:</b> Rengör polerna med en mjuk, torr trasa (☞ 34).</li> <li>• <b>Batteriet har laddats många gånger:</b> Batteriet är förbrukat. Köp ett nytt batteri. Om batteriet fortfarande inte laddas, kontakta din FUJIFILM-återförsäljare (☞ 304).</li> </ul>

## Menyer och displayer

Problem	Lösning
Displayvisningen är inte på svenska.	Välj <b>SVENSKA</b> för <b>ANVÄNDARINSTÄLLNING</b> > 言語/LANG. (☞ 46, 206).

## Fotografering



Problem	Lösning
Ingen bild tas när avtryckaren trycks in.	<ul style="list-style-type: none"> <li>• <b>Minneskortet är fullt:</b> Sätt i ett nytt minneskort eller radera bilder (☞ 37, 182).</li> <li>• <b>Minneskortet är inte formaterat:</b> Formatera minneskortet (☞ 203).</li> <li>• <b>Det finns smuts på minneskortets kontakter:</b> Rengör kontakterna med en mjuk, torr trasa.</li> </ul>

Problem	Lösning
<p>Ingen bild tas när avtryckaren trycks ned (fortsatt).</p>	<ul style="list-style-type: none"> <li>• <b>Minneskortet är skadat:</b> Sätt i ett nytt minneskort (📖 37).</li> <li>• <b>Batteriet är urladdat:</b> Ladda batteriet eller sätt i ett fulladdat extrabatteri (📖 30).</li> <li>• <b>Kameran har stängts av automatiskt:</b> Slå på kameran (📖 42).</li> <li>• <b>Du använder en tredje parts monteringsadapter:</b> Välj <b>PÅ</b> för <b>FOTOGRAFERA UTAN OBJEKTIV</b> (📖 233).</li> </ul>
<p>Det finns fläckar ("brus") på monitorn eller i sökaren när avtryckaren trycks ned halvvägs.</p>	<p>Förstärkningen har ökat för att underlätta bildkomponeringen då motivet är dåligt belyst och en liten bländaröppning är vald, vilket kan resultera i fläckar i bilder som förhandsgranskas. De bilder kameran tar påverkas dock inte.</p>
<p>Kameran kan inte fokusera.</p>	<p><b>Motivet lämpar sig inte för autofokus:</b> Använd fokuslås eller manuell fokusering (📖 93).</p>
<p>Inget ansikte detekteras.</p>	<ul style="list-style-type: none"> <li>• <b>Motivets ansikte döljs av solglasögon, en hatt, långt hår eller andra föremål:</b> Ta bort hindren (📖 143).</li> <li>• <b>Motivets ansikte tar endast upp ett litet område av bilden:</b> Ändra kompositionen så att motivets ansikte tar upp en större del av bilden (📖 143).</li> <li>• <b>Motivets huvud är vinklat eller horisontellt:</b> Be motivet hålla huvudet rakt (📖 143).</li> </ul>

Problem	Lösning
Inget ansikte detekteras (fortsatt).	<ul style="list-style-type: none"> <li>• <b>Kameran är lutad:</b> Håll kameran rakt.</li> <li>• <b>Motivets ansikte är dåligt belyst:</b> Fotografera i starkt ljus.</li> </ul>
Fel motiv har valts.	Det valda motivet är närmare mitten av bilden än huvudmotivet. Komponera om bilden eller stäng av ansiktsdetektion och rama in bilden med fokuslås (📖 93).
Blixten avfyras inte.	<b>Batteriet är urladdat:</b> Ladda batteriet eller sätt i ett fulladdat extrabatteri (📖 30).
Blixten lyser inte upp motivet tillräckligt.	<ul style="list-style-type: none"> <li>• <b>Motivet befinner sig inte inom blixtområdet:</b> Placera motivet i blixtområdet.</li> <li>• <b>Blixtfönstret är blockerat:</b> Håll i kameran på korrekt sätt.</li> <li>• <b>En kortare slutartid än 1/250 s används:</b> Välj en längre slutartid (📖 64, 72).</li> </ul>
Bilderna är suddiga.	<ul style="list-style-type: none"> <li>• <b>Objektivet är smutsigt:</b> Rengör objektivet (📖 289).</li> <li>• <b>Objektivet är blockerat:</b> Håll föremål borta från objektivet (📖 49).</li> <li>• <b>! AF visas under fotografering och fokusramen visas i rött:</b> Kontrollera fokus innan du tar bilden (📖 50).</li> </ul>
Bilderna är fläckiga.	<ul style="list-style-type: none"> <li>• <b>Slutartiden är lång eller temperaturen i omgivningen är hög:</b> Detta är normalt och tyder inte på något fel.</li> </ul>

Problem	Lösning
Bilderna är fläckiga (fortsatt).	<ul style="list-style-type: none"> <li>• <b>Pixelmappning krävs:</b> Utför pixelmappning med hjälp av  <b>BILDKVALITET INSTÄLLNING &gt; PIXEL-MAPPNING</b> ( 130).</li> <li>• <b>Kameran har använts kontinuerligt vid höga temperaturer eller en temperaturvarning visas:</b> Stäng av kameran och vänta tills den svalnat ( 42).</li> </ul>

## Bildvisning

Problem	Lösning
Bilderna är gryniga.	Bilderna har tagits med ett annat fabrikat eller en annan kameramodell.
Uppspelningszoom är inte tillgänglig.	Bilderna har tagits med funktionen <b>ÄNDRA STORLEK</b> eller med ett annat fabrikat eller en annan kameramodell.
Inget ljud hörs i filmuppspelningen.	<ul style="list-style-type: none"> <li>• <b>Uppspelningsvolymen är för låg:</b> Justera uppspelningsvolymen ( 213).</li> <li>• <b>Mikrofonen har täckts för:</b> Håll kameran korrekt under inspelning.</li> <li>• <b>Högtalaren har täckts för:</b> Håll kameran korrekt under uppspelning.</li> </ul>
Valda bilder raderas inte.	Vissa av de valda bilderna för radering är skyddade. Ta bort skyddet med hjälp av enheten som användes för att skapa det (  187).
Filnumreringen återställs plötsligt.	Batteriluckan öppnades medan kameran var påslagen. Stäng av kameran innan du öppnar batteriluckan (  239).

## Anslutningar

Problem	Lösning
Bildskärmen är tom.	<b>Kameran är ansluten till en TV:</b> Bilderna visas på TV:n istället för på kameraskärmen (📖 292).
Ingen bild eller ljud på TV:n.	<ul style="list-style-type: none"> <li>• <b>Kameran är inte korrekt ansluten:</b> Anslut kameran korrekt (📖 292).</li> <li>• <b>Ingången på TV:n är inställd på "TV":</b> Ställ in ingången på "HDMI" (📖 292).</li> <li>• <b>Volymen på TV:n är för låg:</b> Använd TV:ns reglage för att justera volymen (📖 292).</li> </ul>
Både TV:n och kameramonitorn är tomma.	<b>Visningsläget som valts med VIEW MODE-knappen är BARA EVF + </b> : Sätt ögat mot sökaren eller använd <b>VIEW MODE</b> -knappen för att välja ett annat visningsläge.
Datorn känner inte igen kameran.	Kontrollera att kameran och datorn är korrekt anslutna (📖 296).
Det går inte att överföra RAW- eller JPEG-filer till datorn.	Använd MyFinePix Studio för att överföra bilder (endast Windows; 📖 296).

## Trådlös överföring

För mer information om felsökning för trådlösa anslutningar, besök: <http://digital-cameras.support.fujifilm.com/app?pid=x>

Problem	Lösning
Problem med anslutning eller överföring av bilder till en smartphone.	<ul style="list-style-type: none"><li>• <b>Din smartphone är för långt bort:</b> Flytta enheterna närmare (📖 294).</li><li>• <b>Närliggande enheter orsakar radiostörningar:</b> Flytta kameran och din smartphone från mikrovågsugnar eller trådlösa telefoner (📖 294).</li></ul>
Det går inte att överföra bilder.	<ul style="list-style-type: none"><li>• <b>Din smartphone är ansluten till en annan enhet:</b> Kameran och din smartphone kan endast ansluta till en enhet i taget. Avsluta anslutningen och försök igen (📖 294).</li><li>• <b>Det finns flera smartphones i närheten:</b> Försök att ansluta på nytt. Det kan vara svårt att ansluta med flera smartphones i närheten (📖 294).</li><li>• Den aktuella bilden är en film eller skapades på en annan enhet och kan inte överföras till en smartphone (📖 294).</li></ul>
Det går inte att visa bilder på min smartphone.	Välj <b>PÅ</b> för <b>ANSLUTNINGSPÅ</b> > <b>TRÅDLÖSA INST.</b> > <b>ÄNDRA STL TEL</b> <b>3M</b> . Om <b>AV</b> väljs ökas överföringstiden för större bilder; dessutom kanske vissa telefoner inte visar bilder över en viss storlek (📖 244).



## Diverse

Problem	Lösning
Kameran svarar inte.	<ul style="list-style-type: none"> <li>• <b>Tillfälligt fel på kameran:</b> Ta ur och sätt i batteriet igen (📖 34).</li> <li>• <b>Batteriet är urladdat:</b> Ladda batteriet eller sätt i ett fulladdat extrabatteri (📖 30).</li> <li>• <b>Kameran är ansluten till trådlöst LAN:</b> Avsluta anslutningen.</li> </ul>
Kameran fungerar inte som förväntat.	Ta ur och sätt i batteriet igen (📖 34). Om problemet kvarstår kontaktar du din FUJIFILM-återförsäljare.
Inget ljud.	Justera volymen (📖 210).

## Varningsmeddelanden och displayer

Följande varningar visas i displayen.

Varning	Beskrivning
 (röd)	Lågt batteri. Ladda batteriet eller sätt i ett fulladdat extrabatteri.
 (blinkar rött)	Batteriet är slut. Ladda batteriet eller sätt i ett fulladdat extrabatteri.
<b>!AF</b> (visas i rött med rött fokusområde)	Kameran kan inte fokusera. Använd fokuslås för att fokusera på ett annat motiv på samma avstånd, och komponera sedan om bilden.
Bländare eller slutartid visas i rött	Motivet är för ljus eller för mörkt och bilden kommer att bli över- eller underexponerad. Använd blixten för extra belysning vid fotografering av dåligt upplysta motiv.
<b>FOKUSFEL</b>	
<b>LINSKONTROLLFEL</b>	
<b>STÄNG AV KAMERAN OCH SÄTT SEDAN PÅ DEN IGEN</b>	Fel på kameran. Stäng av kameran och slå sedan på den igen. Om meddelandet kvarstår, kontakta en FUJIFILM-återförsäljare.
<b>INGET KORT</b>	Slutaren kan endast utlösas när ett minneskort är isatt. Sätt i ett minneskort.
<b>KORTET INTE FORMATERAT</b>	<ul style="list-style-type: none"><li>• <b>Minneskortet är inte formaterat, eller så har minneskortet formaterats i en dator eller annan enhet:</b> Formatera minneskortet med  <b>ANVÄNDARINSTÄLLNING &gt; FORMATERA.</b></li></ul>





Varning	Beskrivning
<b>KORTET INTE FORMATERAT</b> (fortsätter)	<ul style="list-style-type: none"> <li>• <b>Minneskortets kontakter behöver rengöras:</b> Rengör kontakterna med en mjuk, torr trasa. Formatera minneskortet om meddelandet upprepas. Byt ut minneskortet om meddelandet kvarstår.</li> <li>• <b>Fel på kameran:</b> Kontakta en FUJIFILM-återförsäljare.</li> </ul>
<b>OBJEKTIVFEL</b>	<p>Stäng av kameran, ta bort objektivet och rengör monteringsytorna, sätt sedan tillbaka objektivet och slå på kameran. Om problemet kvarstår, kontakta en FUJIFILM-återförsäljare.</p>
<b>KORTFEL</b>	<ul style="list-style-type: none"> <li>• <b>Minneskortet är inte formaterat för användning i kameran:</b> Formatera kortet.</li> <li>• <b>Minneskortets kontakter kräver rengöring eller minneskortet är skadat:</b> Rengör kontakterna med en mjuk, torr trasa. Formatera minneskortet om meddelandet upprepas. Byt ut minneskortet om meddelandet kvarstår.</li> <li>• <b>Inkompatibelt minneskort:</b> Använd ett kompatibelt kort.</li> <li>• <b>Fel på kameran:</b> Kontakta en FUJIFILM-återförsäljare.</li> </ul>
<b>SKYDDAT KORT</b>	<p>Minneskortet är låst. Lås upp kortet.</p>
<b>UPPTAGEN</b>	<p>Minneskortet är felaktigt formaterat. Använd kameran för att formatera minneskortet.</p>
<b> MINNET FULLT</b>	<p>Minneskortet är fullt och bilder kan inte sparas. Radera bilder eller sätt i ett minneskort med mer ledigt utrymme.</p>
<b>SKRIVFEL</b>	<ul style="list-style-type: none"> <li>• <b>Fel på minneskortet eller anslutningsfel:</b> Sätt i minneskortet igen eller stäng av kameran och sätt sedan på den igen. Om meddelandet kvarstår, kontakta en FUJIFILM-återförsäljare.</li> </ul>

Varning	Beskrivning
<b>SKRIVFEL</b> (fortsätter)	<ul style="list-style-type: none"> <li>• <b>Ej tillräckligt med minne för att spela in ytterligare bilder:</b> Radera bilder eller sätt i ett minneskort med mer ledigt utrymme.</li> <li>• <b>Minneskortet är inte formaterat:</b> Formatera minneskortet.</li> </ul>
<b>BILD NR. MINNET FULLT</b>	Kameran har slut på bildnummer (aktuellt bildnummer är 999-9999). Formatera minneskortet och välj <b>FÖRNYA</b> för <b>INST. AV DATALAG. &gt; BILD NUMRERING</b> . Ta en bild för att återställa bildnumreringen till 100-0001, välj sedan <b>KONTINUERLIG</b> för <b>BILD NUMRERING</b> .
<b>LÄSFEL</b>	<ul style="list-style-type: none"> <li>• <b>Filen är skadad eller har inte skapats med kameran:</b> Filen kan inte visas.</li> <li>• <b>Minneskortets kontakter behöver rengöras:</b> Rengör kontakterna med en mjuk, torr trasa. Formatera minneskortet om meddelandet upprepas. Byt ut minneskortet om meddelandet kvarstår.</li> <li>• <b>Fel på kameran:</b> Kontakta en FUJIFILM-återförsäljare.</li> </ul>
<b>SKYDDAD BILD</b>	Ett försök gjordes att radera eller rotera en skyddad bild. Ta bort skyddet och försök igen.
<b>GÅR INTE ATT BESKÄRA</b>	Bilden är skadad eller så har den inte skapats med kameran.
<b>DPOF DATAFEL</b>	Utskriftsordrar kan innehålla upp till 999 bilder. Kopiera ytterligare bilder som du vill skriva till ett annat minneskort och skapa en andra utskriftsorder.
<b>GÅR INTE ATT ROTERA</b>	Den valda bilden kan inte roteras.

Varning	Beskrivning
 <b>GÅR INTE ATT ROTERA</b>	Filmer kan inte roteras.
<b>GÅR INTE ATT VÄLJA DPOF</b>	Bilden kan inte skrivas ut med hjälp av DPOF.
 <b>GÅR INTE ATT VÄLJA DPOF</b>	Filmer kan inte skrivas ut med hjälp av DPOF.
 <b>KAN INTE UTFÖRA</b>	Röda ögon-borttagning kan inte utföras på filmer.
 <b>KAN INTE UTFÖRA</b>	Röda ögon-borttagning kan inte utföras på bilder som skapats i en annan enhet.
<b>MISMATCH: 4K-LÄGE &amp; EX- TERN MONITOR BYT FILMLÄGE</b>	Filmläget som valts med kameran är inte kompatibelt med enheten till vilken kameran är ansluten via HDMI. Försök att välja ett annat filmläge.
 (gul)	Stäng av kameran och vänta tills den har svalnat. Fläckar kan öka i bilder som tas när denna varning visas.
 (röd)	Stäng av kameran och vänta tills den har svalnat. Medan denna varning visas kan inte filmer spelas in, fläckar kan öka och prestanda, inklusive bildhastighet och bildkvalitet, kan försämrans.

## Minneskortskapacitet

Följande tabell visar inspelningstid eller antalet bilder tillgängliga med olika bildstorlekar. Alla siffror är ungefärliga; filstorlek varierar med inspelat motiv vilket ger stora variationer i antalet filer som kan lagras. Antalet exponeringar eller återstående längd kanske eventuellt inte minskas i ett konstant värde.

		Kapacitet	8 GB		16 GB	
			FINE	NORMAL	FINE	NORMAL
Foton	 <b>L 3:2</b>	540	800	1110	1660	
	<b>RAW (OKOMPRIMERAD)</b>	150		320		
	<b>RAW (FÖRLUSTFRI KOMPRIMERAD)</b>	310		640		
Filmer <sup>1</sup>	 <b>2160/29.97P, 25P, 24P, 23.98P<sup>2</sup></b>	9 minuter		20 minuter		
	 <b>1080/59.94P, 50P, 29.97P, 25P, 24P, 23.98P<sup>3</sup></b>	9 minuter		20 minuter		
	 <b>720/59.94P, 50P, 29.97P, 25P, 24P, 23.98P<sup>4</sup></b>	19 minuter		39 minuter		

1 Välj ett UHS-minneskort med hastighetsklass 3 eller högre.

2 Enskilda filmer kan inte överstiga 10 minuter i längd, eller 30 minuter om filmade med ett effektförstärkgrepp.

3 Enskilda filmer kan inte överstiga 15 minuter i längd, eller 30 minuter om filmade med ett effektförstärkgrepp.

4 Enskilda filmer kan inte vara längre än 30 minuter.

 Även om inspelningen fortsätter utan att avbrytas när filstorleken når 4 GB kommer efterföljande videomaterial att spelas in på en separat fil som måste visas separat.

## Specifikationer

### System

<b>Modell</b>	FUJIFILM X-T2									
<b>Produktnummer</b>	FF160001									
<b>Effektiva pixlar</b>	Cirka 24,3 miljoner									
<b>Bildsensor</b>	23,5 mm × 15,6 mm (APS-C), X-Trans CMOS III-sensor med grundfärgsfilter									
<b>Lagringsmedia</b>	SD/SDHC/SDXC-minneskort rekommenderade av FUJIFILM									
<b>Minneskortsplatser</b>	Två SD-minneskortsplatser									
<b>Filsystem</b>	Följer Design Rule for Camera File System (DCF), Exif 2.3 och Digital Print Order Format (DPOF)									
<b>Filformat</b>	<ul style="list-style-type: none"><li>• <b>Stillbilder:</b> Exif 2.3 JPEG (komprimerad); RAW (original i RAF-format, ej komprimerat eller komprimerat med en förlustfri algoritm; särskild programvara krävs); RAW+JPEG tillgänglig</li><li>• <b>Filmer:</b> H.264 standard med stereoljud (MOV)</li></ul>									
<b>Bildstorlek</b>	<table><tr><td><b>L</b> 3:2 (6000×4000)</td><td><b>L</b> 16:9 (6000×3376)</td><td><b>L</b> 1:1 (4000×4000)</td></tr><tr><td><b>M</b> 3:2 (4240×2832)</td><td><b>M</b> 16:9 (4240×2384)</td><td><b>M</b> 1:1 (2832×2832)</td></tr><tr><td><b>S</b> 3:2 (3008×2000)</td><td><b>S</b> 16:9 (3008×1688)</td><td><b>S</b> 1:1 (2000×2000)</td></tr></table> <p><b>RAW</b> (6000 × 4000)</p> <p><b>L panorama:</b> vertikal (2160 × 9600)/horisontell (9600 × 1440)</p> <p><b>M panorama:</b> vertikal (2160 × 6400)/horisontell (6400 × 1440)</p>	<b>L</b> 3:2 (6000×4000)	<b>L</b> 16:9 (6000×3376)	<b>L</b> 1:1 (4000×4000)	<b>M</b> 3:2 (4240×2832)	<b>M</b> 16:9 (4240×2384)	<b>M</b> 1:1 (2832×2832)	<b>S</b> 3:2 (3008×2000)	<b>S</b> 16:9 (3008×1688)	<b>S</b> 1:1 (2000×2000)
<b>L</b> 3:2 (6000×4000)	<b>L</b> 16:9 (6000×3376)	<b>L</b> 1:1 (4000×4000)								
<b>M</b> 3:2 (4240×2832)	<b>M</b> 16:9 (4240×2384)	<b>M</b> 1:1 (2832×2832)								
<b>S</b> 3:2 (3008×2000)	<b>S</b> 16:9 (3008×1688)	<b>S</b> 1:1 (2000×2000)								
<b>Objektivfäste</b>	FUJIFILM X-fäste									

## System

### Känslighet

- **Stillbilder:** Standard utmatningskänslighet motsvarande ISO 200–12800 i steg om  $\frac{1}{3}$  EV; AUTO; utökad utmatningskänslighet motsvarande ISO 100, 125, 160, 25600 eller 51200
- **Filmer:** Standard utmatningskänslighet motsvarande ISO 200–12800 i steg om  $\frac{1}{3}$  EV

### Mätning

256-segment genom-linsen (TTL)-mätning; MULTI, SPOT, MEDEL, MITTVIKTAD

### Exponeringskontroll

Programmerad AE (med programbyte); bländarauto; tidsautomatik; manuell exponering

### Exponeringskompen-sation

- **Stillbilder:** –5 EV–+5 EV i steg om  $\frac{1}{3}$  EV
- **Filmer:** –2 EV–+2 EV i steg om  $\frac{1}{3}$  EV

### Slutartid

	Läge P	Andra lägen	Tid	Bulb
<b>Mekanisk slutare</b>	4 s till $\frac{1}{8000}$ s	15 min. till $\frac{1}{8000}$ s	15 min. till $\frac{1}{8000}$ s	Max 60 min.
<b>Elektronisk slutare</b>	30 s till $\frac{1}{32000}$ s (P, S, A, M)		15 min. till $\frac{1}{32000}$ s	1 s fast
<b>Mekanisk + elektronisk</b>	4 s till $\frac{1}{32000}$ s	15 min. till $\frac{1}{32000}$ s	15 min. till $\frac{1}{32000}$ s	Max 60 min.



## System

Kontinuerlig		Bildhastighet	Bilder per serie
CH	14 bps	14	Upp till ungefär 42
	11 bps	11	Upp till ungefär 51
	8,0 bps	8,0	Upp till ungefär 53
CL	5,0 bps	5,0	Upp till ungefär 56
	4,0 bps	4,0	Upp till ungefär 58
	3,0 bps	3,0	Upp till ungefär 62





Observera att **14bps** endast är tillgängligt med den elektroniska slutaren och **11bps** endast med den elektroniska slutaren eller ett hjälpgrepp (säljs separat).

Bildhastigheten varierar beroende på fotograferingsförhållanden och antalet bilder som tas. Dessutom kan bildhastigheten och antalet bilder per serie variera beroende på typen av minneskort som används.

















## Fokusera

- **Läge:** Enkel eller kontinuerlig AF; manuell fokusering med fokusring
- **Val av fokusområde:** ENKEL PUNKT, ZON, BRED/SPÅRNING, ALLA
- **Autofokussystem:** Intelligent hybrid AF (TTL kontrastavkänning/fasidentifierings-AF) med AF-hjälplampa

## System

Vitbalans	Anpassad 1, Anpassad 2, Anpassad 3, val av färgtemperatur, automatisk, direkt solljus, skugga, lysrör av dagsljusstyp, varmvita lysrör, kallvita lysrör, glödlampsbelysning, under vatten
Självutlösare	Av, 2 sek., 10 sek.
Blixtläge	<ul style="list-style-type: none"><li>• <b>LÄGE:</b> TTL-LÄGE (BLIXT AUTO, STANDARD, LÅNGSAM SYNK.), MANUELL, FJÄRRKONTR., OFF</li><li>• <b>SYNK. LÄGE:</b> 1:A GARDIN, 2:A GARDIN</li><li>• <b>TAR BORT RÖDA ÖGON:</b>  BLIXT+BORTTAGN.,  BLIXT,  BORTTAGNING, AV</li></ul>
Blixtsko	Tillbehörssko med TTL-kontakter
Synkkontakt	X-kontakt; stöder synkhastigheter upp till $\frac{1}{250}$ s
Synkterminal	Medföljer
Sökare	0,5 tums, 2360000 punkters OLED-sökare i färg med dioptrijustering ( $-4$ till $+2$ $m^{-1}$ ); förstoring $0,77\times$ med 50 mm objektiv (motsvarande 35 mm-format) vid oändlighet och dioptri inställt på $-1,0$ $m^{-1}$ ; diagonal bildvinkel ca $38,0^\circ$ (genomsnittlig bildvinkel ca $31,0^\circ$ ); ögonpunkt ca 23 mm
LCD-skärm	3,0 tum/7,6 cm, 1040000 punkters LCD-färgskärm med 3-vägslutning

## System

Filmer (med stereoljud)	 2160/29.97P	 1080/59.94P	 720/59.94P
	 2160/25P	 1080/50P	 720/50P
	 2160/24P	 1080/29.97P	 720/29.97P
	 2160/23.98P	 1080/25P	 720/25P
		 1080/24P	 720/24P
	 1080/23.98P	 720/23.98P	

## In-/utgångar

Mikrofonkontakt	ø3,5 mm mini-stereo jack
Digital ingång/utgång	USB3.0/USB2.0 Hög hastighet Mikro USB-kontakt (Mikro-B)
HDMI-utgång	HDMI-mikrokontakt (typ D)
Fjärrutlösningkontakt	ø2,5 mm

## Strömförsörjning/övrigt

**Strömförsörjning** NP-W126S uppladdningsbart batteri (medföljer kameran)

**Batteriets livslängd**

- **Batterityp:** NP-W126S
- **Antal bilder:**

PRESTANDA	LCD	EVF
<b>BOOST</b>	Cirka 260	Cirka 200
<b>NORMAL</b>	Cirka 340	Cirka 330

Ungefärligt antal bilder som kan tas med en XF 35 mm f/1,4 R-lins och fulladdat batteri i läge **P**. CIPA-standard, mätt med hjälp av batteri medföljer kameran och SD-minneskort.

**Obs:** Tänk på att antalet bilder som kan tas med batteriet varierar med laddningsstatusen och minskar vid låga temperaturer.

**Kamerans mått**  
(B × H × D) 132,5 mm × 91,8 mm × 49,2 mm (35,4 mm exklusive utskjutande delar, mätt vid den tunnaste punkten)

**Kamerans vikt** Cirka 457 g, exklusive batteri, tillbehör och minneskort

**Vikt vid fotografering** Cirka 507 g inklusive batteri och minneskort

**Driftsförhållanden**

- **Temperatur:** -10 °C till +40 °C
- **Fuktighet:** 10 % till 80 % (ingen kondensbildning)

**Trådlös sändare**

<b>Standarder</b>	IEEE 802.11b/g/n (standardprotokoll för trådlösa nätverk)
<b>Driftfrekvens</b>	<ul style="list-style-type: none"> <li>• <b>USA, Kanada, Taiwan:</b> 2412 MHz–2462 MHz (11 kanaler)</li> <li>• <b>Övriga länder:</b> 2412 MHz–2472 MHz (13 kanaler)</li> </ul>
<b>Åtkomstprotokoll</b>	Infrastruktur

**EF-X8 blyt med blytsko**

<b>Ledtal</b>	GN8 (ISO100), GN11 (ISO200)
<b>Dimensioner</b> (B×H×D)	39,7 mm × 24,2 mm × 63,4 mm
<b>Vikt</b>	Cirka 41 g

**NP-W126S uppladdningsbart batteri**

<b>Nominell spänning</b>	7,2 V
<b>Normal kapacitet</b>	1260 mAh
<b>Drifttemperatur</b>	0 °C till +40 °C
<b>Dimensioner</b> (B×H×D)	36,4 mm × 47,1 mm × 15,7 mm
<b>Vikt</b>	Cirka 47 g

**BC-W126 batteriladdare**

<b>Ingångseffekt</b>	100V – 240V växelström, 50/60 Hz
<b>Ingångskapacitet</b>	13 – 21 VA
<b>Utgående effekt</b>	8,4V DC, 0,6 A
<b>Batterier som stöds</b>	NP-W126S uppladdningsbara batterier
<b>Laddningstid</b>	Cirka 150 minuter (+20 °C)
<b>Drifttemperatur</b>	5 °C till +40 °C
<b>Dimensioner</b> (B × H × D)	65 mm × 91,5 mm × 28 mm, exklusive utskjutande delar
<b>Vikt</b>	Cirka 77 g, exklusive batteri

Vikt och storlek varierar beroende på försäljningsland eller region. Namn, menyer och andra visningar kan avvika från de som finns i kameran.

 Specifikationer och prestanda kan ändras utan föregående meddelande. FUJIFILM kan inte hållas ansvariga för eventuella fel i denna handbok. Utseendet på produkten kan skilja sig från den som beskrivs i denna handbok.



# FUJIFILM

---

## FUJIFILM Corporation

7-3, AKASAKA 9-CHOME, MINATO-KU, TOKYO 107-0052, JAPAN

[http://www.fujifilm.com/products/digital\\_cameras/index.html](http://www.fujifilm.com/products/digital_cameras/index.html)

